



**ІНСТРУКЦІЯ З  
ЕКСПЛУАТАЦІЇ**  
КАПСУЛЬНА КАВОВАРКА  
**JULIA**

(Модель: CN-L)

**РУКОВОДСТВО ПО ЭКСПЛУАТАЦИИ**  
КАПСУЛЬНАЯ КОФЕВАРКА  
**JULIA** (Модель: CN-L)

**INSTRUCTION MANUAL**  
CAPSULE COFFEE MACHINE  
**JULIA** (Model: CN-L)

- ⚠ Уважно ознайомтеся з цією інструкцією з експлуатації перед використанням цього апарата.
- ⚠ Внимательно ознакомьтесь с данным руководством перед использованием аппарата.
- ⚠ Read this instruction manual carefully before operating this machine

Майнові права інтелектуальної власності на ТМ Dolce Aroma належать ТОВ «Компанія «Ліберті Україна»  
Имущественные права интеллектуальной собственности на ТМ Dolce Aroma принадлежат ООО «Компанія «Ліберті Україна»  
Intellectual property rights to ТМ Dolce Aroma belong to LLC «Company «Liberty Ukraine»



# ЗМІСТ

UK

Правила техніки безпеки	2
Зовнішній вигляд виробу	5
Інструкції з використання	6
Функціональні можливості	9
Попередження	15
Видалення накипу	19
Чищення і догляд	22
Пошук та усунення несправностей	23
Технічні характеристики	24

# Правила техніки безпеки



Цей апарат може становити загрозу безпеці у разі недотримання цих інструкцій і правил техніки безпеки.



У разі виникнення надзвичайної ситуації негайно витягніть вилку з розетки.



Цей виріб призначений лише для побутового і подібного використання. Виробник не несе відповідальності, а гарантія не буде діяти у випадку будь-якого комерційного використання, неналежного використання або недотримання цих інструкцій.



Перед проведенням чищення від'єднайте апарат від живлення і дайте йому охолонути. Ніколи не чистіть вологою ганчіркою і не занурюйте вилку, шнур або апарат у жодні рідини.



Цей апарат дозволяється використовувати дітям від 8 років і старше, якщо вони знаходяться під наглядом або пройшли інструктаж щодо безпечного використання апарата, а також розуміють пов'язані з цим небезпеки. Дітям до 8 років і тим, які не пройшли інструктаж, не дозволяється виконувати роботи з чищення та обслуговування апарата. Тримайте апарат і його шнур у місці, недоступному для дітей до 8 років. Цей апарат може використовуватися особами зі зниженими фізичними, сенсорними або розумовими можливостями чи недостатнім досвідом і знаннями, якщо вони знаходяться під наглядом або пройшли інструктаж щодо безпечного використання апарата, а також розуміють пов'язані з цим небезпеки.



- Не встромляйте пальці у відділення для капсул і у вал для капсул через небезпеку отримання травми.
- Не використовуйте апарат без краплезбірника і решітки для крапель.
- Тримайте апарат/шнур у недоступних для дітей місцях.
- Не заливайте до водяного бачка гарячу воду.
- Не занурюйте апарат у рідини. Існує небезпека ураження електричним струмом.
- Використовуйте лише капсули, призначені для цього апарата. Якщо капсула не підходить, не заштовхуйте її в апарат.
- **ПОПЕРЕДЖЕННЯ:** Щоб уникнути ризику отримання травми, не відкривайте камеру заварювання під час процесу заварювання.





Перевірте, щоб напруга, вказана на паспортній табличці, відповідає напрузі мережі. Підключайте апарат лише до заземлених розеток. У разі неправильного підключення гарантія анулюється. Витягайте вилку з розетки, якщо апарат не буде використовуватися протягом тривалого періоду часу.



Не кладіть силовий шнур поряд із гарячими частинами або гострими предметами тощо. Ніколи не торкайтеся шнура мокрими руками. Не тягніть за шнур, щоб витягнути його з розетки. Не підвішуйте силовий шнур через небезпеку спотикання. Якщо шнур пошкоджений, не використовуйте апарат. Щоб уникнути небезпеки, віддайте апарат в ремонт продавцю і замініть силовий шнур.



Не намагайтеся відкрити апарат чи вставити щось в отвори. Будь-які роботи, окрім звичайного використання, чищення і догляду, мають виконуватися продавцем. У разі несанкціонованого технічного обслуговування гарантія анулюється.



Не використовуйте апарат, якщо він не перебуває у бездоганному робочому стані, або якщо наявні ознаки пошкодження. У таких випадках звертайтеся до продавця.



Ставте апарат на плоску, стійку і термостійку робочу поверхню подалі від джерел водяних бризок і будь-яких джерел тепла.



Пакувальні матеріали (пластикові мішки тощо) підлягають вторинній переробці і можуть потенційно становити небезпеку. Тримайте їх у недоступному для дітей місці.



Це маркування вказує на те, що цей виріб не можна утилізувати з іншими побутовими відходами на території ЄС. Для запобігання можливій шкоді навколишньому середовищу або здоров'ю людей від неконтрольованої утилізації відходів, проводьте відповідальну вторинну переробку для сприяння раціональному повторному використанню матеріальних ресурсів. Для повернення відпрацьованого пристрою, зверніться до центру збору відходів або зв'яжіться з продавцем, у якого ви придбали виріб. Вони можуть забезпечити утилізацію виробу з дотриманням норм екологічної безпеки.



Рекомендується ставити апарат на тверду, міцну і термостійку поверхню.



- Не допускайте, щоб діти грали з пристроєм.
  - В інструкціях на апарати, які зазвичай підлягають чищенню після використання і які не призначені для занурення у воду для чищення, потрібно вказати, що апарат не можна занурювати у воду.
  - Вкажіть, що кавоварку не можна поміщати у шафу під час використання.
- Цей апарат призначений для побутового і подібного використання, наприклад:
- у кухонних зонах для персоналу у магазинах, офісах та інших робочих середовищах;
  - у житлових будинках на фермах;
  - клієнтами в готелях, мотелях та інших приміщеннях для проживання;
  - у міні-готелях типу «ночівля і сніданок».

В інструкція на всі апарати має бути вказана така інформація:

- попередження щодо необхідності уникати проливання рідини на з'єднувач
- деталі щодо порядку чищення поверхонь, які контактують з продуктами харчування
- попередження про те, що поверхня нагрівального елемента може залишатися гарячою після використання.

## Зовнішній вигляд виробу

UK

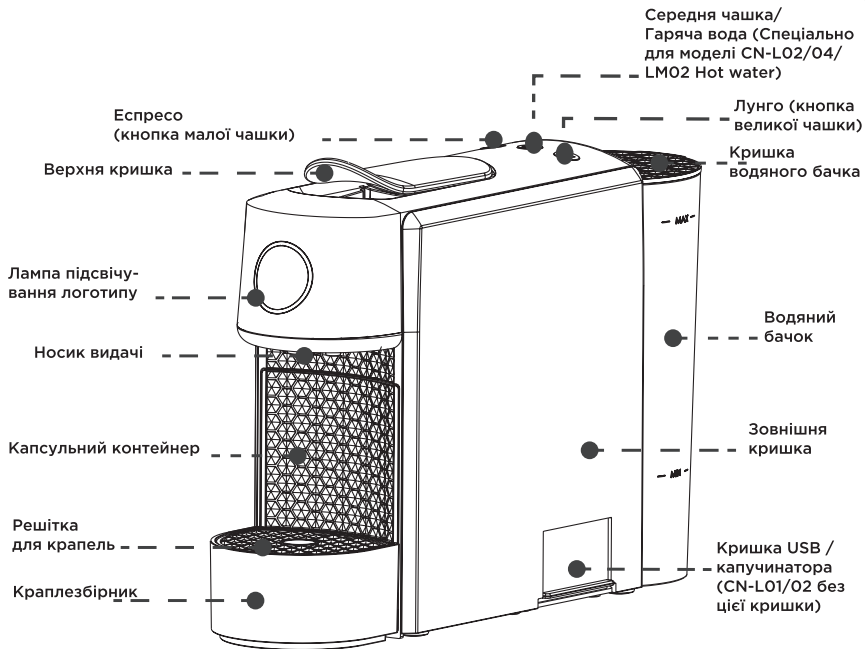

# Інструкції з використання

## 1. Перед використанням



Заповніть водяний бачок.

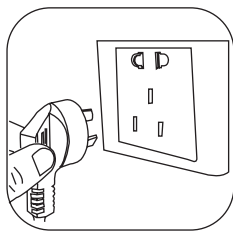

Вставте вилку шнура у розетку.

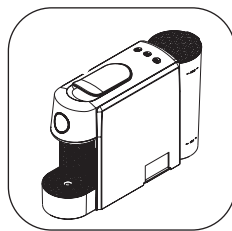

Апарат входить у режим економії енергії. Лунає звуковий сигнал, і три кнопки мигають одночасно. Споживана потужність становить менше 0,5 Вт.



Натисніть будь-яку кнопку для розігріву апарата. При цьому три кнопки мигатимуть з частотою 1 раз на секунду, а лампочка підсвічування логотипу буде постійно горіти.

- ⚠ Не заливайте гарячу воду до водяного бачка, інакше це призведе до виходу водяного бачка з ладу, що може призвести до ураження електричним струмом, що дуже небезпечно!
- ⚠ Дотримуйтеся максимального рівня води у бачку (Max)!
- ⚠ У цьому апараті використовуються лише спеціальні капсули. Перед використанням проконсультуйтеся з дистриб'ютором!

## 2. Функція гарячої води

⚠ Спеціально для моделі CN-L02/04/LM02 Hot water

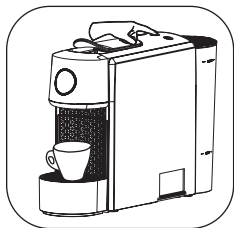

Поставте чашку, натисніть кнопку гарячої води. Після того, як пролунає звуковий сигнал, апарат видасть 200 мл гарячої води. Звуковий сигнал протягом 2 секунд після зупинки насоса означає завершення процесу заварювання. (Кнопка гарячої води мигає 1 раз на секунду, інші кнопки горять постійно).

## 3. Приготування чашки кави



Нагрійте чашку:  
Покладіть чашку, натисніть кнопку Еспресо і видайте 40 мл води.

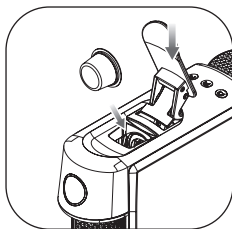

Підніміть верхню кришку і вставте капсулу, після чого закрийте верхню кришку.



Натисніть кнопку Еспресо. Після того як пролунає звуковий сигнал, апарат видасть 40 мл кави. Звуковий сигнал протягом 2 секунд після зупинки насоса означає завершення процесу заварювання. (Кнопка Еспресо мигає 1 раз на секунду, інші кнопки горять постійно).

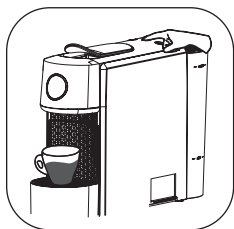

Натисніть кнопку Середньої чашки. Після того як пролунає звуковий сигнал, апарат видасть 80 мл кави. Звуковий сигнал протягом 2 секунд після зупинки насоса означає завершення процесу заварювання. (Кнопка Середньої чашки мигає 1 раз на секунду, інші кнопки горять постійно).



Натисніть кнопку Лунго. Після того як пролунає звуковий сигнал, апарат видасть 110 мл кави. Звуковий сигнал протягом 2 секунд після зупинки насоса означає завершення процесу заварювання. (Кнопка Лунго мигає 1 раз на секунду, інші кнопки горять постійно).

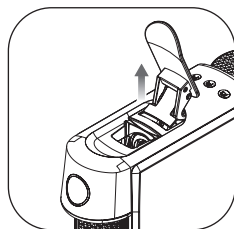

Відкрийте верхню кришку (капсула автоматично падає у капсульний контейнер).

⚠ Спеціально для моделі CN-L02/04/LM02 Hot water

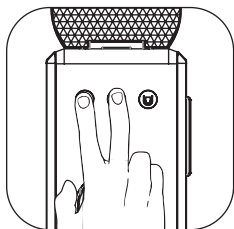

Одночасно натисніть кнопки Еспресо і Гарячої води. Після того як пролунає звуковий сигнал, апарат видасть 25 мл кави, а потім 125 мл гарячої води. Звуковий сигнал протягом 2 секунд після зупинки насоса означає завершення процесу заварювання Американо.

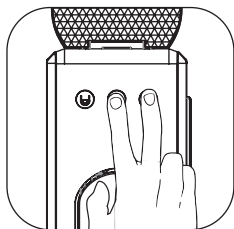

Одночасно натисніть кнопки Лунго і Гарячої води. Після того як пролунає звуковий сигнал, апарат видасть 40 мл кави, а потім 160 мл гарячої води. Звуковий сигнал протягом 2 секунд після зупинки насоса означає завершення процесу заварювання Американо XL.

# Функціональні можливості

UK

## 1. Режим очікування

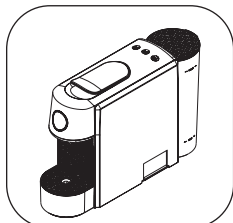

Апарат переходить у режим очікування після розігрівання.

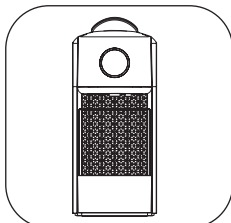

Коли апарат переходить у режим очікування, постійно горять три кнопки і лампа підсвічування логотипа.

## 2. Режим економії енергії

У режимі економії енергії споживана апаратом енергія відповідає вимогам ERP.

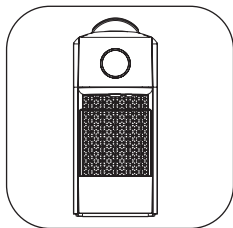

У режимі очікування, якщо не давати апарату жодних команд упродовж 15 хвилин, він перейде у режим економії енергії.

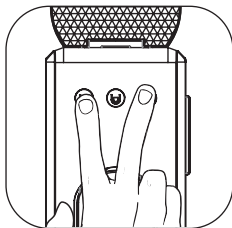

Коли увімкнене живлення, натисніть і утримуйте кнопки Еспресо і Лунго протягом 3 секунд, лунає звуковий сигнал, і апарат переходить у режим економії енергії/вимикається.

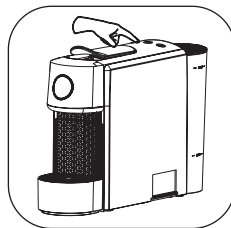

Всі кнопки гаснуть. Щоб вийти з цього режиму, натисніть будь-яку кнопку.

### 3. Налаштування режиму економії енергії

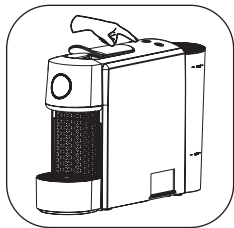

У режимі економії енергії одночасно натисніть і утримуйте кнопку Середньої чашки/Гарячої води і кнопку Лунго протягом 3 секунд. Після того як пролунає звуковий сигнал, апарат перейде у режим економії енергії.

Натисніть кнопку Еспресо, кнопка мигне 3 рази, і апарат буде налаштований на перехід у режим економії енергії, якщо на апараті не виконується жодних дій більше 15 хвилин у режимі очікування (режим роботи апарата за умовчанням).

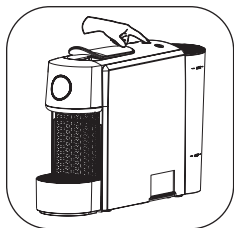

У режимі економії енергії одночасно натисніть і утримуйте кнопку Середньої чашки/Гарячої води і кнопку Лунго протягом 3 секунд. Після того як пролунає звуковий сигнал, апарат перейде у режим економії енергії.

Натисніть кнопку Середньої чашки/Гарячої води, кнопка мигне 3 рази, і апарат буде налаштований на перехід у режим економії енергії, якщо на апараті не виконується жодних дій більше 30 хвилин у режимі очікування.

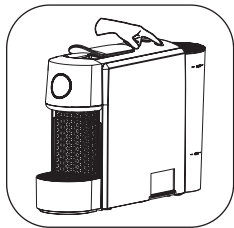

У режимі економії енергії одночасно натисніть і утримуйте кнопку Середньої чашки/Гарячої води і кнопку Лунго протягом 3 секунд. Після того як пролунає звуковий сигнал, апарат перейде у режим економії енергії.

Натисніть кнопку Лунго, кнопка мигне 3 рази, і апарат буде налаштований не переходити у режим економії енергії.



#### 4. Налаштування попереднього настоювання

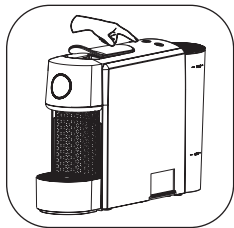

У режимі економії енергії натисніть і утримуйте кнопку Середньої чашки/Гарячої води протягом 3 секунд. Після того як пролунає звуковий сигнал, апарат перейде у режим налаштування попереднього настоювання.

Натисніть кнопку Еспресо, кнопка мигне 3 рази, і апарат буде налаштований на відсутність режиму попереднього настоювання (режим роботи апарата за умовчанням).

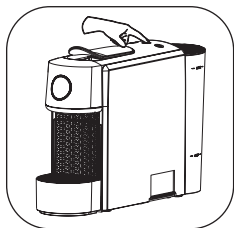

У режимі економії енергії натисніть і утримуйте кнопку Середньої чашки/Гарячої води протягом 3 секунд. Після того як пролунає звуковий сигнал, апарат перейде у режим налаштування попереднього настоювання.

Натисніть кнопку Середньої чашки/Гарячої води, кнопка мигне 3 рази, і апарат буде налаштований на попереднє настоювання протягом 1,5 секунди.

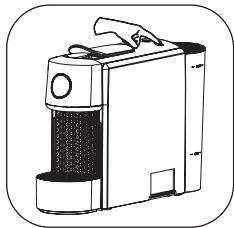

У режимі економії енергії натисніть і утримуйте кнопку Середньої чашки/Гарячої води протягом 3 секунд. Після того як пролунає звуковий сигнал, апарат перейде у режим налаштування попереднього настоювання.

Натисніть кнопку Лунго, кнопка мигне 3 рази, і апарат буде налаштований на попереднє настоювання протягом 3 секунд.

## 5. Налаштування температури

У режимі економії енергії одночасно натисніть і утримуйте кнопки Еспресо і Лунго протягом 3 секунд. Після того як пролунає звуковий сигнал, апарат перейде у режим налаштування температури. Одноразове натискання кнопки Еспресо зменшує температуру на 2 °С, дворазове – на 4 °С і т.д. Температуру можна зменшити не більше ніж на 8 °С.



Одноразове натискання кнопки Лунго збільшує температуру на 2 °С, дворазове – на 4 °С і т.д. Температуру можна збільшити не більше ніж на 8 °С.

Після закінчення налаштування одночасно натисніть кнопки Еспресо і Лунго та утримуйте їх протягом 3 секунд для збереження налаштування.

Якщо під час процесу налаштування не виконувати жодних дій протягом більше ніж 1 хвилини, апарат автоматично вийде з режиму налаштування і повернеться до режиму економії енергії, при цьому налаштування збережені не будуть.

### Індикатори температури:

Постійне горіння трьох кнопок означає, що температура має налаштування за умовчанням.

- a. При налаштуванні на 2 °С менше кнопка Еспресо мигає 1 раз кожні 5 секунд.
- b. При налаштуванні на 4 °С менше кнопка Еспресо мигає 2 рази кожні 5 секунд.
- c. При налаштуванні на 6 °С менше кнопка Еспресо мигає 3 рази кожні 5 секунд.
- d. При налаштуванні на 8 °С менше кнопка Еспресо мигає 4 рази кожні 5 секунд.
- e. При температурі, вищій налаштування за умовчанням, аналогічним чином мигає кнопка Лунго.

## 6. Налаштування води кімнатної температури

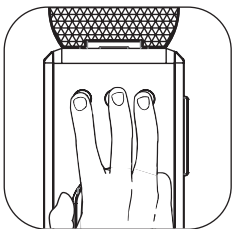

У режимі економії енергії одночасно натисніть і утримуйте три кнопки протягом 3 секунд. Після того як пролунає звуковий сигнал, і три кнопки мигнуть 5 разів, апарат перейде у режим води кімнатної температури, а бойлер припинить нагрівання. При виконанні аналогічних кроків, після того як пролунає звуковий сигнал, і три кнопки мигнуть 3 рази, апарат вийде з режиму води кімнатної температури, а бойлер знову буде нагрівати у звичайному режимі (режим роботи апарата за умовчанням).

UK

## 7. Спорожнення апарата

У режимі економії енергії споживана апаратом енергія відповідає вимогам ERP.

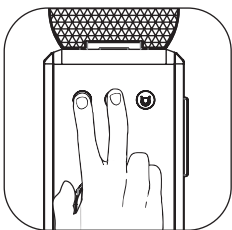

У режимі економії енергії натисніть кнопки Еспресо і Середньої чашки/Гарячої води, щоб спорожнити апарат.

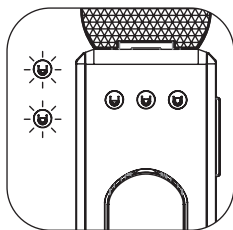

Бойлер і насос будуть працювати одночасно, поки не буде спорожнений водяний бачок, після цього бойлер продовжує нагрівати воду, поки вода у бойлері не випарується.

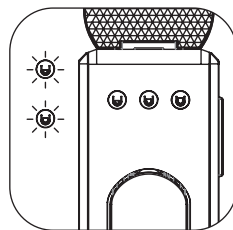

Звуковий сигнал і мигання кнопок Еспресо і Гарячої води 2 рази на секунду означають завершення процесу спорожнення. Для виходу з цього режиму вимкніть живлення і витягніть вилку з розетки.

## 8. Налаштування об'єму

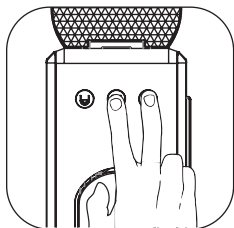

У режимі очікування натисніть і утримуйте кнопки Лунго і Середньої чашки/Гарячої води протягом 3 секунд, автомат перейде у режим налаштування об'єму після того, як пролунає звуковий сигнал, а три кнопки мигнуть одночасно.

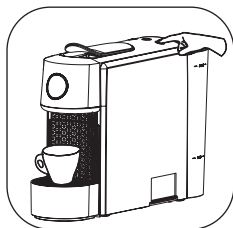

Натисніть кнопку Лунго (Середньої чашки / Гарячої води або Еспресо), пролунає звуковий сигнал, натиснуті кнопки будуть мигати 1 раз кожні 2 секунди, інші кнопки будуть горіти постійно.

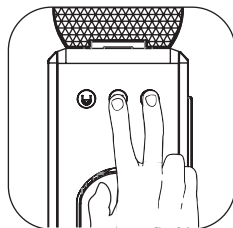

Натисніть кнопки Лунго і Гарячої води (або кнопку Еспресо і Гарячої води) для заварювання Американо XL або Американо.

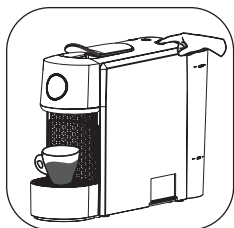

Заварюйте каву або видавайте гарячу воду, поки не буде досягнутий бажаний об'єм, після чого знову натисніть ту саму кнопку, щоб зупинити цей процес. Звуковий сигнал означає, що налаштування завершено.

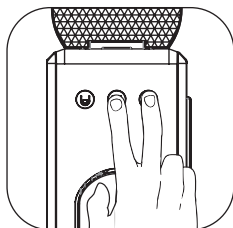

Натисніть і утримуйте кнопки Лунго і Середньої чашки/Гарячої води протягом 3 секунд. Звуковий сигнал означає збереження об'єму.

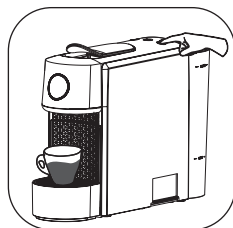

Якщо наступного разу натиснути кнопку Лунго (Середньої чашки/Гарячої води або Еспресо), апарат заварить налаштований об'єм.

⚠ У процесі заварювання, якщо не виконувати жодних дій більше 1 хвилини, апарат автоматично вийде з режиму налаштування і повернеться у режим очікування, а налаштування не будуть збережені.

⚠ Американо і Американо XL - спеціально для моделі CN-L02/04/LM02 Hot water.

## 9. Відновлення заводських налаштувань

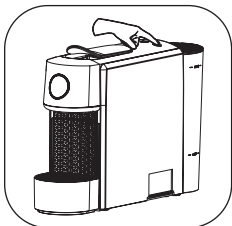

У режимі економії енергії натисніть і утримуйте кнопку Лунго протягом 3 секунд.

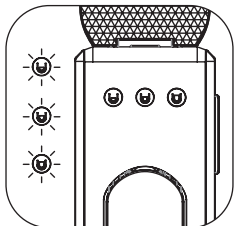

Після того як пролунає звуковий сигнал, і одночасно 3 рази мигнуть всі кнопки і лампа підсвічування логотипу, відбудеться відновлення заводських налаштувань (об'єму, температури, режиму економії енергії, води кімнатної температури, налаштування якості води).

## Попередження

### 1. Попередження про відсутність води



У водяному бачку закінчується вода під час роботи.

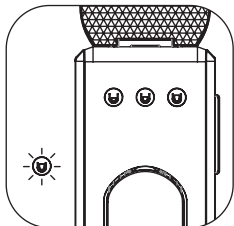

Кнопка Лунго мигає циклічно - 6 разів, потім 2 секунди пауза, лунає безперервний звуковий сигнал.

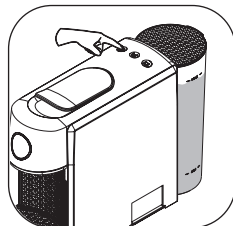

Заповніть бачок і натисніть будь-яку кнопку, щоб скасувати попередження.

## 2. Попередження про надмірне використання

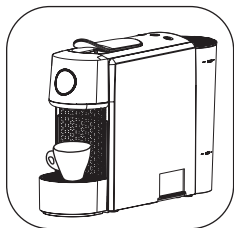

Блок заварювання заблокований капсулою, термін придатності якої сплинув, або яка була пошкоджена.

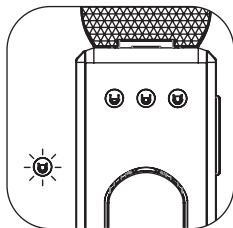

Кнопка Лунго мигає циклічно – 6 разів, потім 2 секунди пауза, лунає безперервний звуковий сигнал.

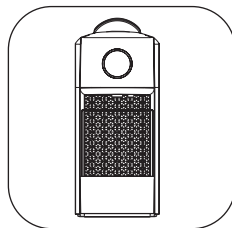

Відкрийте верхню кришку і замініть капсулу на нову. Натисніть будь-яку кнопку, щоб скасувати попередження.

## 3. Попередження про поломку терморезистора з негативним температурним коефіцієнтом

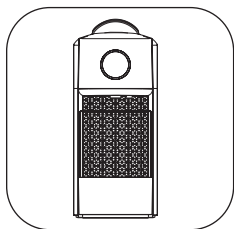

У разі поломки терморезистора з негативним температурним коефіцієнтом апарат вимикає бойлер і насос.

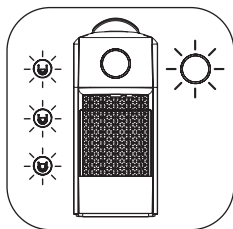

Мигають всі кнопки і лампа підсвічування логотипу, лунає безперервний звуковий сигнал.

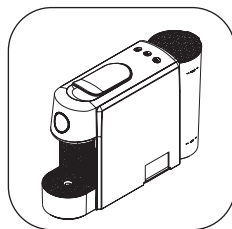

Зверніться до свого дилера для виконання ремонту.

#### 4. Попередження про перегрівання

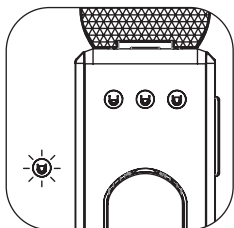

Безперервна робота апарату призводить до надмірного підвищення температури бойлера (приблизно 140 °С). При цьому бойлер припинить нагрівання, і почне мигати кнопка Лунго. Від'єднайте апарат від живлення для скасування попередження.

#### 5. Попередження про надмірне використання

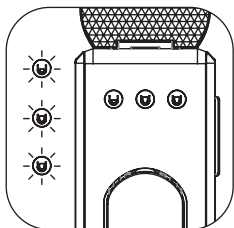

Якщо апарат безперервно заварював 1,5 л води, буде видане попередження про надмірне використання для захисту апарату. По черзі мигають три кнопки, і безперервно лунає звуковий сигнал. (Якщо робити паузу заварювання, це не буде вважатися неперервною роботою).

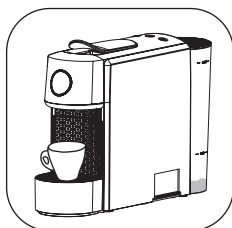

У ввімкненому стані апарату потрібно постояти не менше 30 хвилин і повернутися у режим очікування, після чого апарат може відновити нормальну роботу.

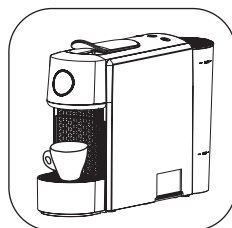

Вставте вилку у розетку та увімкніть живлення. Попередження буде скасоване, а апарат повернеться до нормальної роботи.

## 6. Попередження про відкриту верхню кришку

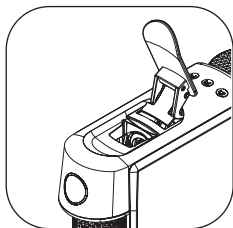

Якщо у режимі очікування верхня кришка щільно не закрита, буде автоматично видане попередження.

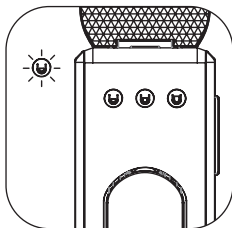

Кнопка Еспресо мигає 2 рази на секунду, кнопки Лунго і Середньої чашки/Гарячої води не горять.

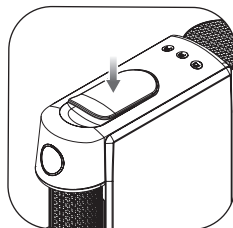

Щоб скасувати попередження, закрийте верхню кришку.

## 7. Попередження про надмірне накачування

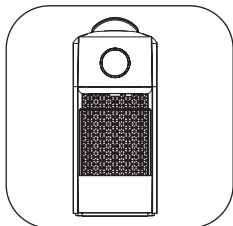

Якщо насос пропрацював безперервно більше 2 хвилин, автоматично видається попередження.

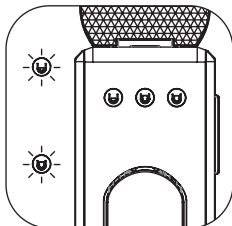

Кнопки Еспресо і Лунго мигають циклічно 6 разів з паузою у 2 секунди.

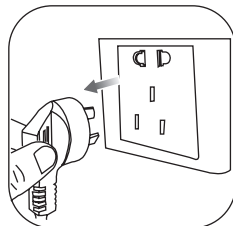

Щоб скасувати попередження, дайте апарату постояти протягом 1 хвилини або витягніть вилку з розетки.



## Видалення накипу

⚠ Розчин для видалення накипу може бути шкідливим. Уникайте потраплення в очі, на шкіру і на поверхні. У наведеній нижче таблиці вказана частота видалення накипу, необхідна для оптимальної роботи апарата залежно від твердості води. У разі виникнення додаткових запитань щодо видалення накипу звертайтеся до свого дистриб'ютора. Тривалість процедури видалення накипу – приблизно 15 хвилин.

UK

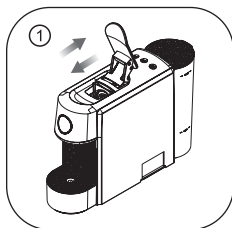

Підніміть і закрийте верхню кришку, щоб капсула впала у контейнер для відпрацьованих капсул.

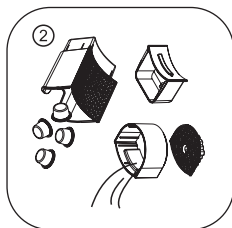

Спорожніть краплезбірник, решітку для крапель і контейнер для відпрацьованих капсул.

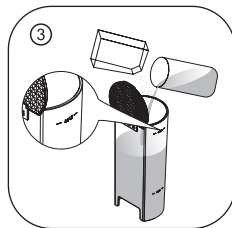

Приготуйте засіб для видалення накипу відповідно до інструкції і змішайте його з водою, залийте у водяний бачок до позначки MAX (приблизно 700 мл).

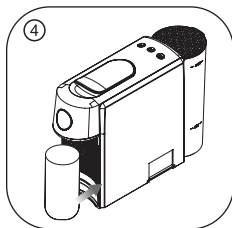

Поставте ємність (об'ємом не менше 1 л) під вихід видачі кави.

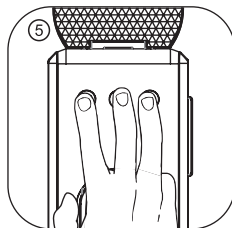

Щоб увійти в режим видалення накипу, коли апарат знаходиться у режимі очікування, натисніть одночасно кнопки Еспресо, Середньої чашки/Гарячої води і Лунго і утримуйте протягом 3 секунд.

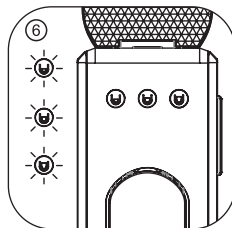

Натисніть будь-яку кнопку, щоб розпочати видалення накипу. Всі кнопки будуть по черзі мигати, поки водяний бачок не стане пустим.



Знову залийте до водяного бачка засіб для видалення накипу і воду до позначки MAX і повторіть процедуру видалення накипу, поки водяний бачок не спорожниться.



Сполосніть водяний бачок і заповніть його прісною питною водою.

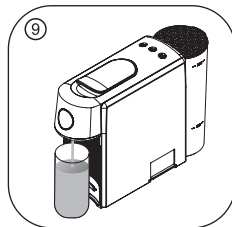

Двічі повторіть кроки 4 і 6 для ополіскування апарата.

⑩ Щоб вийти з режиму видалення накипу, одночасно натисніть і утримуйте натиснутими три кнопки протягом 3 секунд.

⑪ Спорожніть крапельзбірник.



⚠ Нагадування про необхідність видалення накипу: коли апарат використовувався певну кількість разів (див. таблицю нижче), всі кнопки будуть одночасно мигати 5 разів (3 рази на хвилину), а звуковий сигнал пролунає 5 разів, нагадуючи користувачам про необхідність видалення накипу. Якщо користувач проігнорує це повідомлення, апарат буде нагадувати про це при кожному наступному увімкненні, поки користувач не виконає операцію з видалення накипу (за умовчанням нагадування починає з'являтися після заварювання 600 разів).

### Твердість води:

	fH	dH	CaCO <sub>3</sub>	Видалення накипу після  (40 мл)
H (ВИСОКА)	>38	>21	380 мг/л	600
	>25	>14	250 мг/л	1200
M (СЕРЕДНЯ)	>13	>7	180 мг/л	1800
	>7	>4	70 мг/л	2800
L (НИЗЬКА)	<5	<3	50 мг/л	3500

**fH** - французькі градуси

**dH** - німецькі градуси

**CaCO<sub>3</sub>** - кальцію карбонат

## Функція вибору якості води

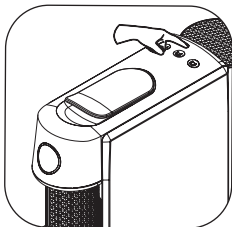

У режимі економії енергії натисніть і утримуйте кнопку Еспресо протягом 3 секунд, при цьому апарат увійде у режим вибору якості води. Одноразове натискання кнопки Еспресо приводить до зменшення якості води на один рівень, дворазове – на ще один рівень і т.д. Натискайте кнопку Лунго для підвищення рівня (загалом 5 рівнів).

a. За умовчанням рівень якості води найвищий, кнопки Еспресо і Лунго мигатимуть 5 разів кожні 5 секунд.

У цьому стані апарат буде нагадувати про необхідність видалення накипу після 600 циклів використання.

b. Якщо якість води знижена на один рівень, кнопки Еспресо і Лунго мигатимуть 4 рази кожні 5 секунд.

У цьому стані апарат буде нагадувати про необхідність видалення накипу після 1200 циклів використання.

c. Якщо якість води знижена на два рівні, кнопки Еспресо і Лунго мигатимуть 3 рази кожні 5 секунд.

У цьому стані апарат буде нагадувати про необхідність видалення накипу після 1800 циклів використання.

d. Якщо якість води знижена на три рівні, кнопки Еспресо і Лунго мигатимуть 2 рази кожні 5 секунд.

У цьому стані апарат буде нагадувати про необхідність видалення накипу після 2800 циклів використання.

e. Якщо якість води знижена на чотири рівні, кнопки Еспресо і Лунго мигатимуть 1 раз кожні 5 секунд.

У цьому стані апарат буде нагадувати про необхідність видалення накипу після 3500 циклів використання.

## Чищення і догляд

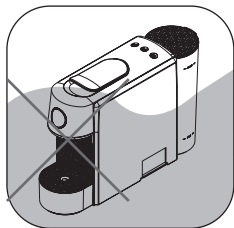

Не занурюйте апарат у воду. Небезпека ураження електричним струмом.

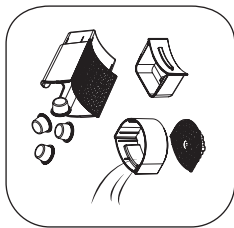

Спорожніть краплезбірник, решітку для крапель і контейнер для відпрацьованих капсул.



Почистіть капсульну коробку.

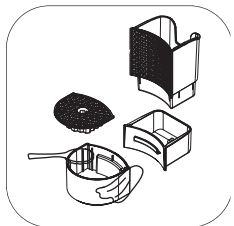

Почистіть решітку для крапель, кришку решітки для крапель і краплезбірник.



Почистіть водяний бачок.

# Пошук і усунення несправностей

- |          |  |   |  |
|----------|--|---|--|
| <b>a</b> | Не працює індикатор                    | ▶ | <ul style="list-style-type: none"><li>• перевірте вилку</li><li>• перевірте відповідність напруги мережі і напруги, вказаної на паспортній таблиці</li></ul>   |
| <b>b</b> | Не працюють кнопки                     | ▶ | <ul style="list-style-type: none"><li>• від'єднайте апарат від мережі живлення і знову приєднайте його</li><li>• зверніться до сервісного центру</li></ul>   |
| <b>c</b> | Верхня кришка не закривається до кінця | ▶ | <ul style="list-style-type: none"><li>• перевірте, щоб у гнізді не було стороннього предмета, і щоб там не застрягла капсула</li><li>• перевірте, щоб використовувалася підходяща капсула</li><li>• зверніться до сервісного центру</li></ul>                              |
| <b>d</b> | Нерівномірний потік кави               | ▶ | <ul style="list-style-type: none"><li>• перевірте водяний бачок і переконайтеся, що він стоїть на місці</li><li>• перевірте капсулу і переконайтеся, що вона поставлена на місце</li></ul>   |
| <b>e</b> | Видається вода, а не кави              | ▶ | <ul style="list-style-type: none"><li>• замініть капсулу</li></ul>   |
| <b>f</b> | Вода не качається                      | ▶ | <ul style="list-style-type: none"><li>• перевірте водяний бачок</li><li>• перевірте, щоб водяний бачок стояв правильно</li><li>• штовхніть верхню кришку і утримуйте пару секунд, щоб допомогти насосу випустити воду.</li><li>• зверніться до сервісного центру</li></ul> |
| <b>g</b> | Інші проблеми                          | ▶ | <ul style="list-style-type: none"><li>• зверніться до сервісного центру</li></ul>  |

## Технічні характеристики



220-240 В змінного струму, 50-60 Гц, 1300-1500 Вт



15/20 бар



~ 3,2 кг



700 мл



5 °C - 40 °C



102 мм



355 мм



240 мм

Див. інструкцію користувача на сайті [www.uavending.com](http://www.uavending.com)

# СОДЕРЖАНИЕ

RU

Правила техники безопасности	26
Внешний вид изделия	29
Инструкции по использованию	30
Функциональные возможности	33
Предупреждения	39
Удаление накипи	43
Очистка и уход	46
Поиск и устранение неисправностей	47
Технические характеристики	48

## Правила техники безопасности



Данный аппарат может представлять угрозу безопасности в случае несоблюдения этих инструкций и правил техники безопасности.



В случае возникновения чрезвычайной ситуации немедленно извлеките вилку из розетки.



Данное изделие предназначено только для бытового и подобного использования. Производитель не несет ответственности, а гарантия не будет действовать в случае коммерческого использования, ненадлежащего использования или несоблюдения этих инструкций.



Перед проведением очистки отключите аппарат от источника питания и дайте ему остыть. Никогда не очищайте влажной тряпкой и не погружайте вилку, шнур или аппарат в какие-либо жидкости.



Данный аппарат разрешается использовать детям от 8 лет и старше, если они находятся под наблюдением или прошли инструктаж по безопасному использованию аппарата, а также понимают связанные с этим опасности. Детям до 8 лет и тем, которые не прошли инструктаж, не разрешается выполнять работы по очистке и обслуживанию аппарата. Держите аппарат и его шнур в месте, недоступном для детей младше 8 лет. Данный аппарат может использоваться лицами со сниженными физическими, сенсорными или умственными возможностями или недостаточным опытом и знаниями, если они находятся под наблюдением или прошли инструктаж по безопасному использованию аппарата, а также понимают связанные с этим опасности.



- Не вставляйте пальцы в отделение для капсул и в вал для капсул из-за опасности получения травмы.
- Не используйте аппарат без каплесборника и решетки для капель.
- Держите аппарат/шнур в недоступных для детей местах.
- Не заливайте в водяной бачок горячую воду.
- Не погружайте аппарат в жидкости. Существует опасность поражения электрическим током.
- Используйте только капсулы, предназначенные для данного аппарата. Если капсула не подходит, не заталкивайте ее в аппарат.
- ПРЕДУПРЕЖДЕНИЕ: Во избежание получения травмы не открывайте камеру заваривания в процессе заваривания.





Проверьте, чтобы напряжение, указанное на табличке, отвечало напряжению сети. Подключайте аппарат только к заземленным розеткам. В случае неправильного подключения гарантия аннулируется. Вытягивайте вилку из розетки, если аппарат не будет использоваться в течение длительного времени.



Не кладите силовой шнур рядом с горячими частями или острыми предметами и пр. Никогда не прикасайтесь к шнуру мокрыми руками. Не тяните за шнур, чтобы вытащить его из розетки. Не подвешивайте силовой шнур из-за опасности спотыкания. Если шнур поврежден, не используйте аппарат. Чтобы избежать опасности, отдайте аппарат в ремонт продавцу и замените силовой шнур.



Не пытайтесь открыть аппарат или вставить что-то в отверстия. Любые работы, кроме обычного использования, очистки и ухода, должны выполняться продавцом. В случае несанкционированного технического обслуживания гарантия аннулируется.



Не используйте аппарат, если он не находится в безупречном рабочем состоянии, или если имеются признаки повреждения. В таких случаях обращайтесь к продавцу.



Ставьте аппарат на плоскую, устойчивую и термостойкую рабочую поверхность вдали от источников водных брызг и любых источников тепла.



Упаковочные материалы (пластиковые мешки и т.п.) подлежат вторичной переработке и могут потенциально представлять опасность. Храните их в недоступном для детей месте.



Эта маркировка означает, что изделие нельзя утилизировать вместе с бытовыми отходами на территории ЕС. Для предотвращения возможного загрязнения окружающей среды или причинения ущерба здоровью людей от неконтролируемой утилизации отходов проводите ответственную вторичную переработку для содействия рациональному использованию материальных ресурсов. Для возврата отработанного устройства обратитесь в центр сбора отходов или свяжитесь с продавцом, у которого вы приобрели изделие. Они могут обеспечить утилизацию изделия с соблюдением норм экологической безопасности.



Рекомендуется ставить аппарат на твердую, прочную и термостойкую поверхность.



- Не допускайте, чтобы дети играли с устройством.
  - В руководствах на аппараты, которые обычно подлежат очистке после использования и которые не предназначены для погружения в воду для чистки, нужно указать, что аппарат нельзя погружать в воду.
  - Укажите, что кофеварку нельзя помещать в шкаф при использовании. Данный аппарат предназначен для бытового и подобного использования, например:
    - в кухонных зонах для персонала в магазинах, офисах и других рабочих средах;
    - в жилых домах на фермах;
    - клиентами в гостиницах, отелях и других помещениях для проживания;
    - в мини-отелях типа «ночлег и завтрак».
- В руководствах на все аппараты должна быть указана следующая информация:
- предупреждение о необходимости избегать проливания жидкости на соединитель
  - подробности о порядке очистки поверхностей, контактирующих с продуктами питания
  - предупреждение о том, что поверхность нагревательного элемента может оставаться горячей после использования.

# Внешний вид изделия

RU

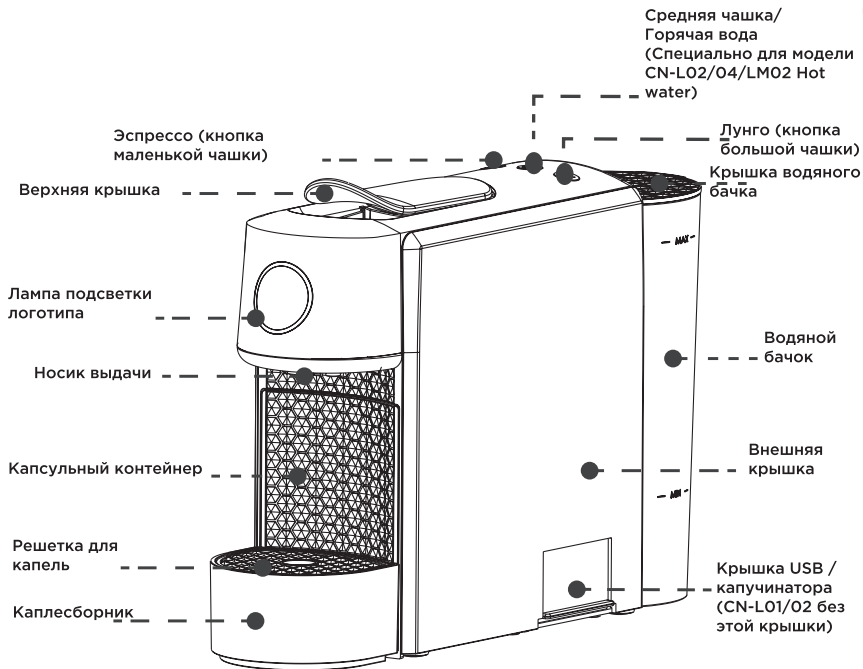

# Инструкции по использованию

## 1. Перед использованием



Заполните  
водяной  
бачок.

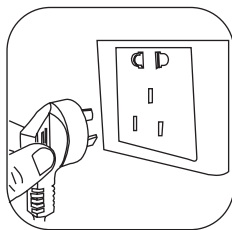

Вставьте вилку шнура в  
розетку.

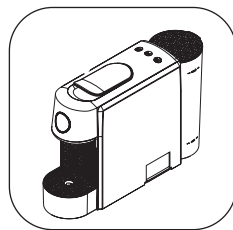

Аппарат входит в режим энергосбережения. Раздается звуковой сигнал, и три кнопки мигают одновременно. Потребляемая мощность составляет менее 0,5 Вт.

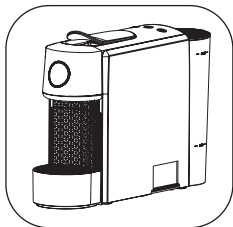

Нажмите любую кнопку для разогрева аппарата. При этом три кнопки будут мигать с частотой 1 раз в секунду, а лампа подсветки логотипа будет постоянно гореть.

- ⚠ Не заливайте горячую воду в водяной бачок, иначе это приведет к выходу водяного бачка из строя, что может привести к поражению электрическим током, что очень опасно!
- ⚠ Соблюдайте максимальный уровень воды в бачке (Max)!
- ⚠ В данном аппарате используются только специальные капсулы. Перед использованием проконсультируйтесь с дистрибьютором!

## 2. Функция горячей воды

⚠ Специально для модели CN-L02/04/LM02 Hot water

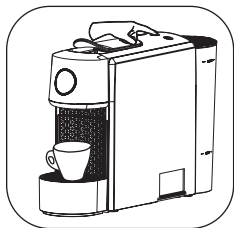

Поставьте чашку, нажмите кнопку горячей воды. После того как прозвучит звуковой сигнал, аппарат выдаст 200 мл горячей воды. Звуковой сигнал в течение 2 секунд после остановки насоса означает завершение процесса заваривания. (Кнопка горячей воды мигает 1 раз в секунду, другие кнопки горят постоянно).

## 3. Приготовление чашки кофе

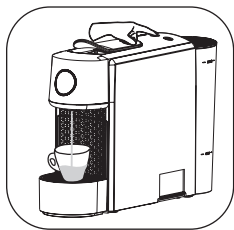

Нагрейте чашку:  
Поставьте чашку, нажмите кнопку Эспрессо и выдайте 40 мл воды.

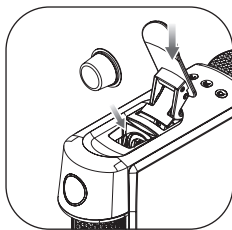

Поднимите верхнюю крышку и вставьте капсулу, после чего закройте верхнюю крышку.



Нажмите кнопку Эспрессо. После того как прозвучит звуковой сигнал, аппарат выдаст 40 мл кофе. Звуковой сигнал в течение 2 секунд после остановки насоса означает завершение процесса заваривания. (Кнопка Эспрессо мигает 1 раз в секунду, другие кнопки горят постоянно).

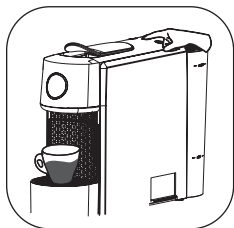

Нажмите кнопку Средней чашки. После того как прозвучит звуковой сигнал, аппарат выдаст 80 мл кофе. Звуковой сигнал в течение 2 секунд после остановки насоса означает завершение процесса заваривания. (Кнопка Средней чашки мигает 1 раз в секунду, другие кнопки горят постоянно).

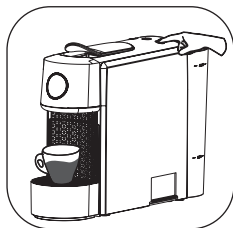

Нажмите кнопку Лунго. После того как прозвучит звуковой сигнал, аппарат выдаст 110 мл кофе. Звуковой сигнал в течение 2 секунд после остановки насоса означает завершение процесса заваривания. (Кнопка Лунго мигает 1 раз в секунду, другие кнопки горят постоянно).

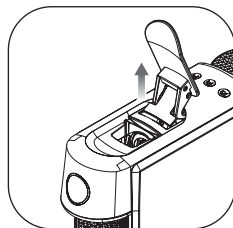

Откройте верхнюю крышку (капсула автоматически падает в капсульный контейнер).

⚠ Специально для моделі CN-L02/04/LM02 Hot water

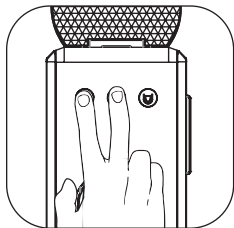

Одновременно нажмите кнопки Эспрессо и Горячей воды. После того как прозвучит звуковой сигнал, аппарат выдаст 25 мл кофе, а затем 125 мл горячей воды. Звуковой сигнал в течение 2 секунд после остановки насоса означает завершение процесса завариванияAmericano.

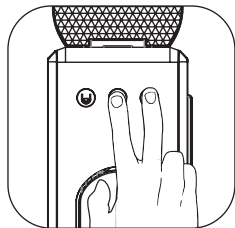

Одновременно нажмите кнопки Лунго и Горячей воды. После того как прозвучит звуковой сигнал, аппарат выдаст 40 мл кофе, а затем 160 мл горячей воды. Звуковой сигнал в течение 2 секунд после остановки насоса означает завершение процесса завариванияAmericano XL.

# Функциональные возможности

RU

## 1. Режим ожидания

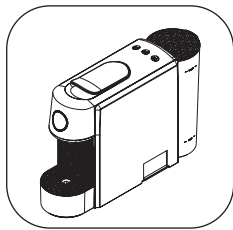

Аппарат переходит в режим ожидания после разогрева.

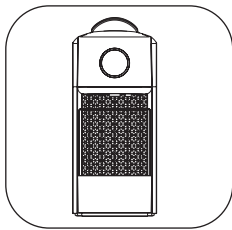

Когда аппарат переходит в режим ожидания, постоянно горят три кнопки и лампа подсветки логотипа.

## 2. Режим энергосбережения

В режиме энергосбережения потребляемая аппаратом энергия соответствует требованиям ERP.

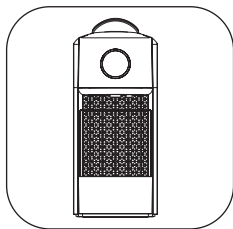

В режиме ожидания, если не давать аппарату никаких команд в течение 15 минут, он перейдет в режим энергосбережения.

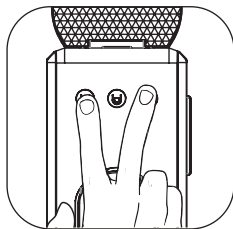

Когда включено питание, нажмите и удерживайте кнопки Эспрессо и Лунго течение 3 секунд, раздастся звуковой сигнал, и аппарат переходит в режим энергосбережения/выключается.

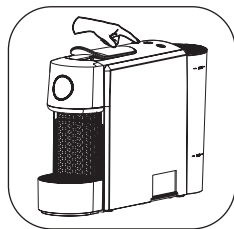

Все кнопки гаснут. Чтобы выйти из этого режима, нажмите любую кнопку.

### 3. Настройка режима энергосбережения

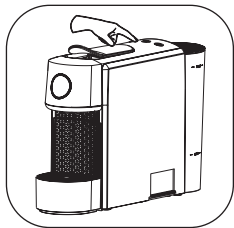

В режиме энергосбережения одновременно нажмите и удерживайте кнопку Средней чашки/Горячей воды и кнопку Лунго течение 3 секунд. После того как прозвучит звуковой сигнал, аппарат перейдет в режим энергосбережения. Нажмите кнопку Эспрессо, кнопка мигнет 3 раза, и аппарат будет настроен на переход в режим энергосбережения, если на аппарате не выполняется никаких действий в течение более 15 минут в режиме ожидания (режим работы аппарата по умолчанию).

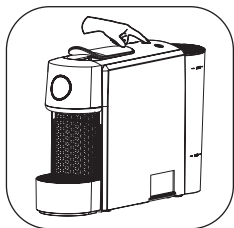

В режиме энергосбережения одновременно нажмите и удерживайте кнопку Средней чашки/Горячей воды и кнопку Лунго течение 3 секунд. После того как прозвучит звуковой сигнал, аппарат перейдет в режим энергосбережения. Нажмите кнопку Средней чашки/Горячей воды, кнопка мигнет 3 раза, и аппарат будет настроен на переход в режим энергосбережения, если на аппарате не выполняется никаких действий в течение более 30 минут в режиме ожидания.

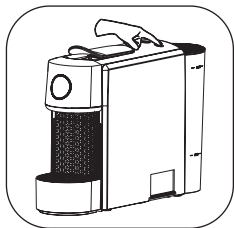

В режиме энергосбережения одновременно нажмите и удерживайте кнопку Средней чашки/Горячей воды и кнопку Лунго течение 3 секунд. После того как прозвучит звуковой сигнал, аппарат перейдет в режим энергосбережения. Нажмите кнопку Лунго, кнопка мигнет 3 раза, и аппарат будет настроен не переходить в режим энергосбережения.



#### 4. Настройка предварительного настаивания

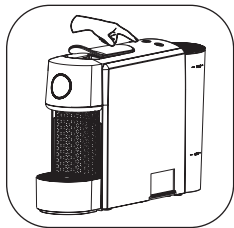

В режиме энергосбережения нажмите и удерживайте кнопку Средней чашки/Горячей воды в течение 3 секунд. После того как прозвучит звуковой сигнал, аппарат перейдет в режим настройки предварительного настаивания. Нажмите кнопку Эспрессо, кнопка мигнет 3 раза, и аппарат будет настроен на отсутствие режима предварительного настаивания (режим работы аппарата по умолчанию).

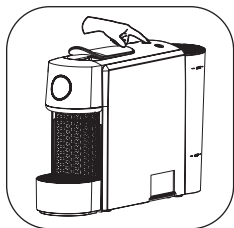

В режиме энергосбережения нажмите и удерживайте кнопку Средней чашки/Горячей воды в течение 3 секунд. После того как прозвучит звуковой сигнал, аппарат перейдет в режим настройки предварительного настаивания. Нажмите кнопку Средней чашки/Горячей воды, кнопка мигнет 3 раза, и аппарат будет настроен на предварительное настаивание в течение 1,5 секунд.

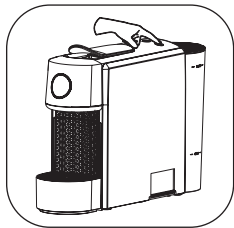

В режиме энергосбережения нажмите и удерживайте кнопку Средней чашки/Горячей воды в течение 3 секунд. После того как прозвучит звуковой сигнал, аппарат перейдет в режим настройки предварительного настаивания. Нажмите кнопку Лунго, кнопка мигнет 3 раза, и аппарат будет настроен на предварительное настаивание в течение 3 секунд.

## 5. Настройка температуры



В режиме энергосбережения одновременно нажмите и удерживайте кнопки Эспрессо и Лунго в течение 3 секунд. После того как прозвучит звуковой сигнал, аппарат перейдет в режим настройки температуры. Однократное нажатие кнопки Эспрессо уменьшает температуру на 2 °С, двукратное - на 4 °С и т.д. Температуру можно уменьшить не более чем на 8 °С.

Однократное нажатие кнопки Лунго увеличивает температуру на 2 °С, двукратное - на 4 °С и т.д. Температуру можно увеличить не более чем на 8 °С.

После окончания настройки одновременно нажмите кнопки Эспрессо и Лунго и удерживайте их в течение 3 секунд для сохранения настройки.

Если во время процесса настройки не выполнять никаких действий в течение более 1 минуты, аппарат автоматически выйдет из режима настройки и вернется в режим энергосбережения, при этом настройки сохранены не будут.

### Индикаторы температуры:

Постоянное горение трех кнопок означает, что температура имеет настройку по умолчанию.

- При настройке на 2 °С меньше кнопка Эспрессо мигает 1 раз каждые 5 секунд.
- При настройке на 4 °С меньше кнопка Эспрессо мигает 2 раза каждые 5 секунд.
- При настройке на 6 °С меньше кнопка Эспрессо мигает 3 раза каждые 5 секунд.
- При настройке на 8 °С меньше кнопка Эспрессо мигает 4 раза каждые 5 секунд.
- При температуре выше настройки по умолчанию аналогичным образом мигает кнопка Лунго.

## 6. Настройка воды комнатной температуры

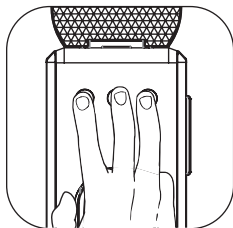

В режиме энергосбережения одновременно нажмите и удерживайте три кнопки в течение 3 секунд. После того как прозвучит звуковой сигнал, и три кнопки мигнут 5 раз, аппарат перейдет в режим воды комнатной температуры, а бойлер прекратит нагрев.

При выполнении аналогичных шагов, после того как прозвучит звуковой сигнал, и три кнопки мигнут 3 раза, аппарат выйдет из режима воды комнатной температуры, а бойлер снова будет нагревать в обычном режиме (режим работы аппарата по умолчанию).

## 7. Опорожнение аппарата

В режиме энергосбережения потребляемая аппаратом энергия соответствует требованиям ERP.

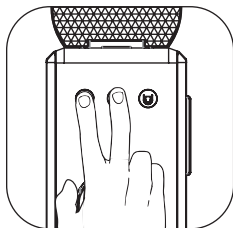

В режиме энергосбережения нажмите кнопки Эспрессо и Средней чашки/Горячей воды, чтобы очистить аппарат.

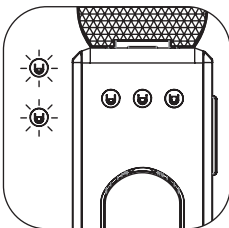

Бойлер и насос будут работать одновременно, пока не будет опорожнен водяной бачок, после чего бойлер продолжит нагревать воду, пока вода в бойлере не испарится.

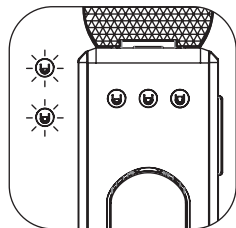

Звуковой сигнал и мигание кнопок Эспрессо и Горячей воды 2 раза в секунду означают завершение процесса опорожнения. Для выхода из этого режима выключите и выньте вилку из розетки.

## 8. Настройка объема

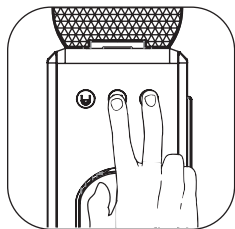

В режиме ожидания нажмите и удерживайте кнопки Лунго и Средней чашки/Горячей воды в течение 3 секунд, автомат перейдет в режим настройки объема после того, как прозвучит звуковой сигнал, а три кнопки мигнут одновременно.



Нажмите кнопку Лунго (Средней чашки/Горячей воды или Эспрессо), прозвучит звуковой сигнал, нажатые кнопки будут мигать 1 раз каждые 2 секунды, другие кнопки будут гореть постоянно.

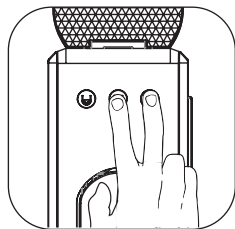

Нажмите кнопку Лунго и Горячей воды (или кнопку Эспрессо и Горячей воды) для завариванияAmericано XL илиAmericано.



Заваривайте кофе или выдавайте горячую воду, пока не будет достигнут желаемый объем, после чего снова нажмите ту же кнопку, чтобы остановить этот процесс. Звуковой сигнал означает, что настройка завершена.

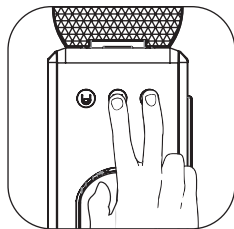

Нажмите и удерживайте кнопки Лунго и Средней чашки/Горячей воды в течение 3 секунд. Звуковой сигнал означает сохранение объема.

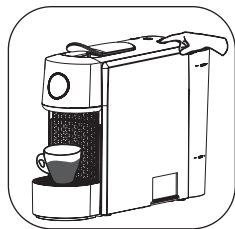

Если в следующий раз нажать кнопку Лунго (Средней чашки/Горячей воды или Эспрессо), аппарат заварит настроенный объем.

⚠ В процессе заваривания, если не выполнять никаких действий более 1 минуты, аппарат автоматически выйдет из режима настройки и вернется в режим ожидания, а настройки не сохранятся.

⚠ Американо и Американо XL - специально для модели CN-L02/04/LM02 Hot water.

## 9. Восстановление заводских настроек

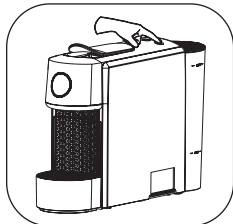

В режиме энергосбережения нажмите и удерживайте кнопку Лунго в течение 3 секунд.

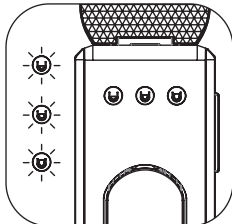

После того как прозвучит звуковой сигнал, и одновременно 3 раза мигнут все кнопки и лампа подсветки логотипа, произойдет восстановление заводских настроек (объема, температуры, режима энергосбережения, воды комнатной температуры, настройки качества воды).

## Предупреждения

### 1. Предупреждение об отсутствии воды



В резервуаре заканчивается вода во время работы.

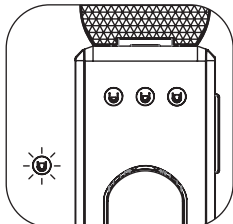

Кнопка Лунго мигает циклически - 6 раз, затем 2 секунды пауза, раздается непрерывный звуковой сигнал.

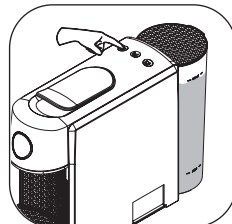

Заполните бак и нажмите любую кнопку, чтобы отменить предупреждение.

## 2. Предупреждение о чрезмерном использовании

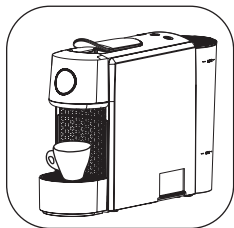

Блок заваривания заблокирован капсулой, срок годности которой истек, или которая была повреждена.

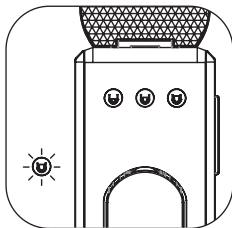

Кнопка Лунго мигает циклически - 6 раз, затем 2 секунды пауза, раздается непрерывный звуковой сигнал.

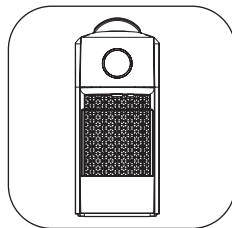

Откройте верхнюю крышку и замените капсулу на новую. Нажмите любую кнопку, чтобы отменить предупреждение.

## 3. Предупреждение о поломке терморезистора с отрицательным температурным коэффициентом

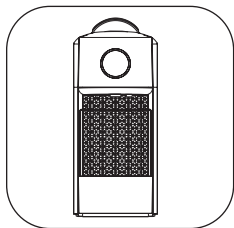

В случае поломки терморезистора с отрицательным температурным коэффициентом аппарат выключает бойлер и насос.

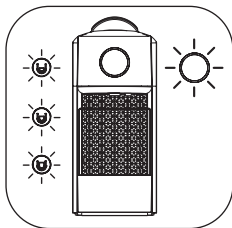

Мигают все кнопки и лампа подсветки логотипа, раздается непрерывный звуковой сигнал.

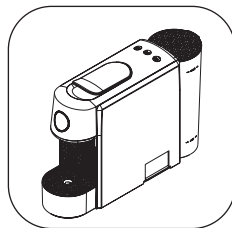

Обратитесь к дилеру для выполнения ремонта.

#### 4. Предупреждение о перегреве

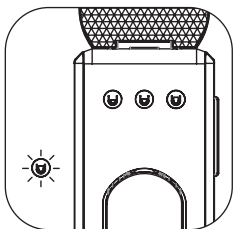

Непрерывная работа аппарата приводит к чрезмерному повышению температуры бойлера (примерно 140 °С). При этом бойлер прекратит нагрев, и начнет мигать кнопка Лунго. Отключите аппарат от питания для отмены предупреждения.

#### 5. Предупреждение о чрезмерном использовании

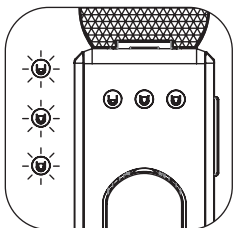

Если аппарат непрерывно заваривал 1,5 л воды, будет выдано предупреждение о чрезмерном использовании для защиты аппарата. Поочередно мигают три кнопки, и непрерывно раздается звуковой сигнал. (Если делать паузу более 2 минут во время заваривания, это не будет считаться непрерывной работой).

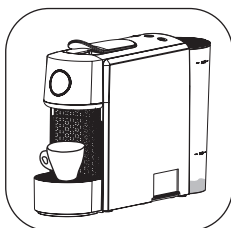

Во включенном состоянии аппарату нужно дать постоять не менее 30 минут и вернуться в режим ожидания, после этого аппарат может восстановить нормальную работу.

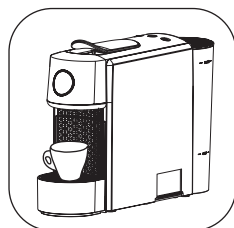

Вставьте вилку в розетку и включите питание. Предупреждение будет отменено, а аппарат вернется к нормальной работе.

## 6. Предупреждение об открытой верхней крышке

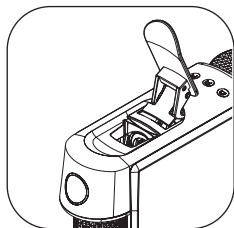

Если в режиме ожидания верхняя крышка не закрыта плотно, автоматически выдается предупреждение.

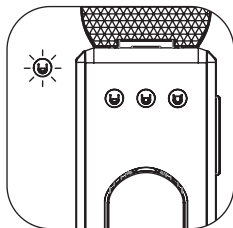

Кнопка Эспрессо мигает 2 раза в секунду, кнопки Лунго и Средней чашки/Горячей воды не горят.

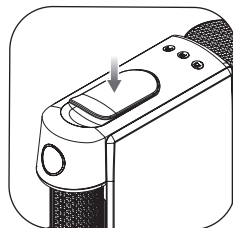

Чтобы отменить предупреждение, закройте верхнюю крышку.

## 7. Предупреждение о чрезмерной накачке

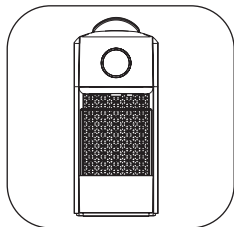

Если насос проработал непрерывно в течение более 2 минут, автоматически выдается предупреждение.

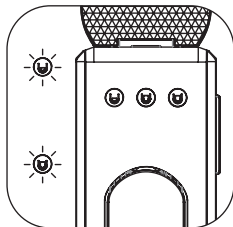

Кнопки Эспрессо и Лунго мигают циклически 6 раз с паузой в 2 секунды.

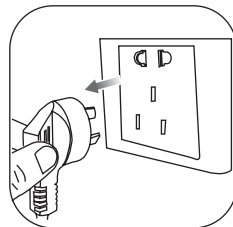

Чтобы отменить предупреждение, дайте аппарату постоять в течение 1 минуты или выньте вилку из розетки.



## Удаление накипи

⚠ Раствор для удаления накипи может быть вредным. Избегайте попадания в глаза, на кожу и на поверхности. В приведенной ниже таблице указана частота удаления накипи, необходимая для оптимальной работы аппарата в зависимости от жесткости воды. В случае возникновения дополнительных вопросов по удалению накипи обращайтесь к своему дистрибьютору. Продолжительность процедуры удаления накипи - примерно 15 минут.

RU

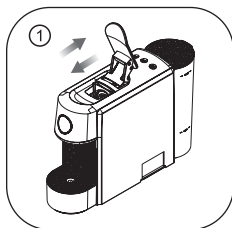

Поднимите и закройте верхнюю крышку, чтобы капсула упала в контейнер для отработанных капсул.

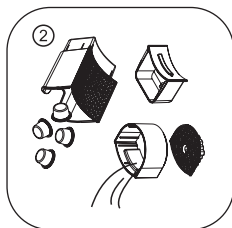

Опорожните каплесборник, решетку для капель и контейнер для отработанных капсул.

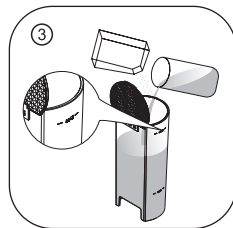

Приготовьте средство для удаления накипи в соответствии с инструкциями и смешайте его с водой, залейте в водяной бачок до отметки MAX (примерно 700 мл).

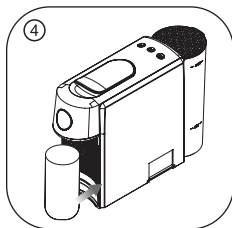

Поставьте емкость (объемом не менее 1 л) под выход выдачи кофе.

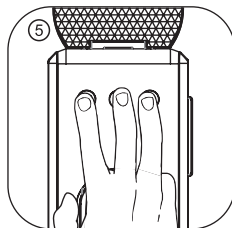

Чтобы войти в режим удаления накипи, когда аппарат находится в режиме ожидания, нажмите одновременно кнопки Эспрессо, Средней чашки/Горячей воды и Лунго и удерживайте в течение 3 секунд.

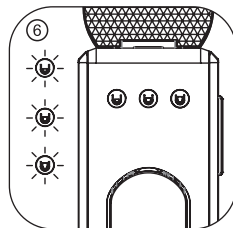

Нажмите любую кнопку, чтобы начать удаление накипи. Все кнопки будут поочередно мигать, пока водяной бачок не станет пустым.

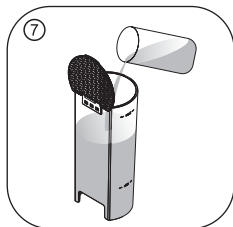

Снова залейте в водяной бачок средство для удаления накипи и воду до отметки MAX и повторите процедуру удаления накипи, пока водяной бачок не опорожнится.

10 Чтобы выйти из режима удаления накипи, одновременно нажмите и удерживайте нажатыми три кнопки в течение 3 секунд.

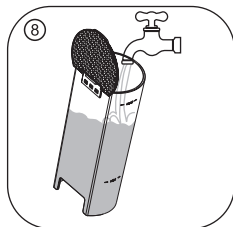

Сполосните водяной бачок и заполните его пресной питьевой водой.

11 Опорожните каплесборник.

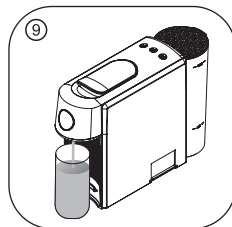

Дважды повторите шаги 4 и 6 для ополаскивания аппарата.

⚠ Напоминание о необходимости удаления накипи: когда аппарат использовался определенное количество раз (см. таблицу ниже), все кнопки будут одновременно мигать 5 раз (3 раза в минуту), а звуковой сигнал прозвучит 5 раз, напоминая пользователям о необходимости удаления накипи. Если пользователь проигнорирует это сообщение, аппарат будет напоминать об этом при каждом включении, пока пользователь не выполнит операцию по удалению накипи (по умолчанию напоминание начинается появляться после заваривания 600 раз).

### Жесткость воды:

	fH	dH	CaCO <sub>3</sub>	Удаления накипи после ☕ (40 мл)
Н (ВЫСОКАЯ)	>38	>21	380 мг/л	600
	>25	>14	250 мг/л	1200
М (СРЕДНЯЯ)	>13	>7	180 мг/л	1800
	>7	>4	70 мг/л	2800
L (НИЗКАЯ)	<5	<3	50 мг/л	3500

fH - французские градусы

dH - немецкие градусы

CaCO<sub>3</sub> - кальция карбонат

## Функция выбора качества воды

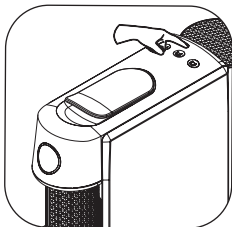

В режиме энергосбережения нажмите и удерживайте кнопку Эспрессо в течение 3 секунд, при этом аппарат войдет в режим выбора качества воды. Однократное нажатие кнопки Эспрессо приводит к уменьшению качества воды на один уровень, двукратное - на еще один уровень и т.д. Нажмите кнопку Лунго для повышения уровня (всего 5 уровней).

a. По умолчанию уровень качества воды высокий, кнопки Эспрессо и Лунго будут мигать 5 раз каждые 5 секунд.

В этом состоянии аппарат будет напоминать о необходимости удаления накипи после 600 циклов использования.

b. Если качество воды снижено на один уровень, кнопки Эспрессо и Лунго будут мигать 4 раза каждые 5 секунд.

В этом состоянии аппарат будет напоминать о необходимости удаления накипи после 1200 циклов использования.

c. Если качество воды снижено на два уровня, кнопки Эспрессо и Лунго будут мигать 3 раза каждые 5 секунд.

В этом состоянии аппарат будет напоминать о необходимости удаления накипи после 1800 циклов использования.

d. Если качество воды снижено на три уровня, кнопки Эспрессо и Лунго будут мигать 2 раза каждые 5 секунд.

В этом состоянии аппарат будет напоминать о необходимости удаления накипи после 2800 циклов использования.

e. Если качество воды снижено на четыре уровня, кнопки Эспрессо и Лунго будут мигать 1 раз каждые 5 секунд.

В этом состоянии аппарат будет напоминать о необходимости удаления накипи после 3500 циклов использования.

## Очистка и уход

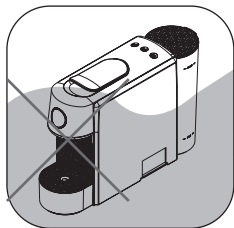

Не погружайте аппарат в воду. Опасность поражения электрическим током.

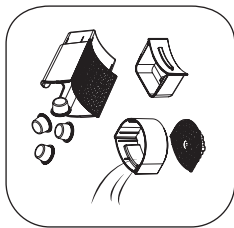

Опорожните каплесборник, решетку для капель и контейнер для отработанных капсул.



Почистите капсульную коробку.

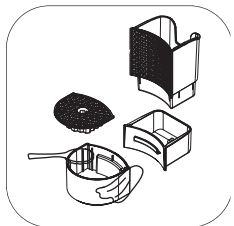

Очистите решетку для капель, крышку решетки для капель и каплесборник.



Почистите водяной бачок.

# Поиск и устранение неисправностей

RU

- |          |  |   |   |
|----------|--|---|---|
| <b>a</b> | Не работает индикатор                  | ▶ | <ul style="list-style-type: none"><li>• проверьте вилку</li><li>• проверьте соответствие напряжения сети и напряжения, указанного на паспортной табличке</li></ul>  |
| <b>b</b> | Не работают кнопки                     | ▶ | <ul style="list-style-type: none"><li>• отсоедините аппарат от сети питания и снова подключите его</li><li>• обратитесь в сервисный центр</li></ul>   |
| <b>c</b> | Верхняя крышка не закрывается до конца | ▶ | <ul style="list-style-type: none"><li>• проверьте, чтобы в гнезде не было постороннего предмета, и чтобы там не застряла капсула</li><li>• проверьте, чтобы использовалась подходящая капсула</li><li>• обратитесь в сервисный центр</li></ul>                            |
| <b>d</b> | Неравномерный поток кофе               | ▶ | <ul style="list-style-type: none"><li>• проверьте водяной бачок и убедитесь, что он стоит на месте</li><li>• проверьте капсулу и убедитесь, что она поставлена на место</li></ul>   |
| <b>e</b> | Выдается вода, а не кофе               | ▶ | <ul style="list-style-type: none"><li>• замените капсулу</li></ul>  |
| <b>f</b> | Вода не качается                       | ▶ | <ul style="list-style-type: none"><li>• проверьте водяной бачок</li><li>• проверьте, чтобы водяной бачок стоял правильно</li><li>• толкните верхнюю крышку и удерживайте пару секунд, чтобы помочь насосу выпустить воду</li><li>• обратитесь в сервисный центр</li></ul> |
| <b>g</b> | Другие проблемы                        | ▶ | <ul style="list-style-type: none"><li>• обратитесь в сервисный центр</li></ul>  |

## Технические характеристики



220-240 В переменного тока, 50-60 Гц, 1300-1500 Вт



15/20 бар



~ 3,2 кг



700 мл



5 °C - 40 °C



102 мм



355 мм



240 мм

См. руководство по эксплуатации на сайте [www.uavending.com](http://www.uavending.com)

# CONTENT

EN

Precautions	50
Product overview	53
Operating instructions	54
Functionality	57
Warning	63
Descaling	67
Cleaning & care	70
Troubleshooting	71
Technical parameters	72

## Precautions



This appliance may become a safety hazard if these instructions and safety precautions are ignored.



In the event of an emergency: Immediately remove plug from power socket.



This product is intended for household and similar use only. The manufacturer accepts no responsibility and the guarantee will not apply in the event of any commercial use, inappropriate use or failure to comply with the instructions.



Before cleaning, unplug the appliance and let it cool down. Never clean with wet cloth or immerse plug, cord or appliance in any liquids.



This appliance can be used by children aged from 8 years and above if they have been given supervision or instruction concerning use of the appliance in a safe way and if they understand the hazards involved. Cleaning and user maintenance shall not be made by children unless they are aged from 8 years and above and supervised. Keep the appliance and its cord out of reach of children aged less than 8 years. This appliance can be used by persons with reduced physical, sensory or mental capabilities or lack of experience and knowledge if they have been given supervision or instruction concerning use of the appliance in a safe way and understand the hazards involved.



- Do not insert fingers into capsule compartment and capsule shaft, as there is danger of injury.
- Do not use the appliance without the drip tray and drip grid.
- Keep the appliance/cord out of reach of children.
- Do not fill the water tank with hot water.
- Do not immerse the machine in liquids. Risk of electric shock.
- Only use capsules intended for this appliance. If the capsule does not fit, do not force the capsule into the appliance.
- **WARNING:** To avoid the risk of injury, do not open the brew chamber during the brew process.





Check that the voltage quoted on the rating plate is the same as your voltage. Connect the appliance to earthed power sockets only. An improper connection voids warranty. Remove plug from socket if not in use for a long period of time.



Do not place the power cord near hot parts or sharp objects, etc. Never touch the cord with wet hands. Do not unplug by pulling the cord. Do not hang the power cord as there is danger of tripping. If it is damaged, do not use the appliance. In order to avoid any hazards, only allow the seller to repair the appliance and replace the power cord.



Do not attempt to open the appliance or insert anything into the openings. All actions other than normal use, cleaning and care must be performed by the seller. Unauthorized maintenance voids warranty.



Do not use the appliance if it is not in perfect working condition or if there is evidence of damage. In such cases inform the seller.



Place on a flat, stable and heat-resistant work surface away from water splashes and any heat sources.



Packaging materials ( plastic bags etc.) are recyclable and are potential hazards. Keep them out of reach of children.



This marking indicates that this product should not be disposed with other household wastes throughout the EU. To prevent possible harm to the environment or human health from uncontrolled waste disposal, recycle it responsibly to promote the sustainable reuse of material resources. To return your used device, please use the return and collection systems or contact the retailer where the product was purchased. They can take this product for environmental safety.



It is strongly suggested that the machine be placed evenly on solid, secure and heat-resistant surface.



- Children shall not play with the appliance.
- The instructions for appliances normally cleaned after use, and not intended to be immersed in water for cleaning, shall state that the appliance must not be immersed.

• state that the coffee-maker shall not be placed in a cabinet when in use.

This appliance is intended to be used in household and similar applications such as:

- staff kitchen areas in shops, offices and other working environments;
- farm houses;
- by clients in hotels, motels and other residential type environments;
- bed and breakfast type environments.

The instructions for all appliances shall include:

- a warning to avoid spillage on the connector
- details on how to clean the surfaces in contact with food
- a statement that the heating element surface is subject to residual heat after use.

# Product overview

EN

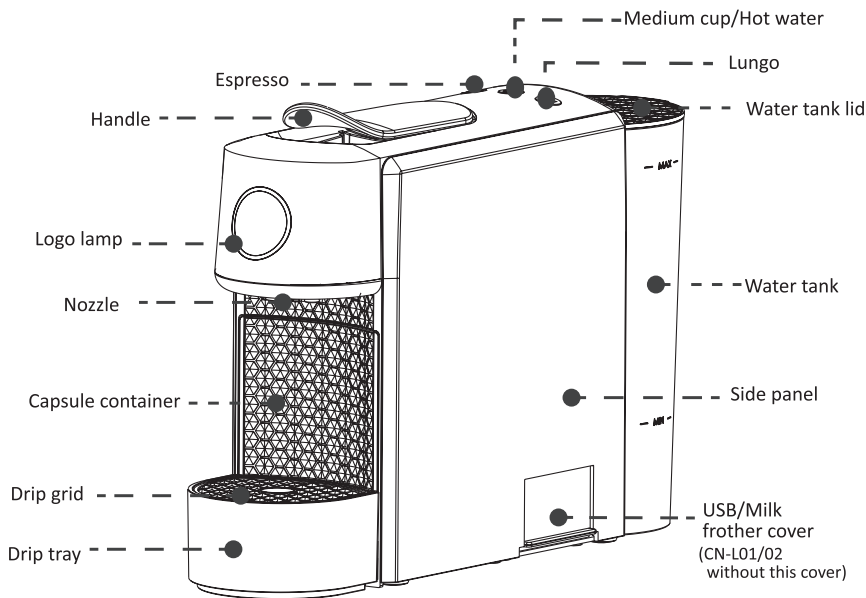

# Operating instructions

## 1. Before use



Fill up the water tank.

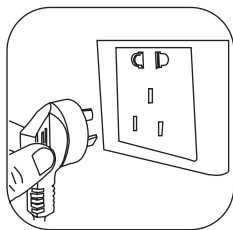

Plug power cord.

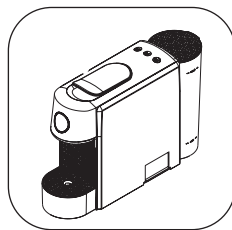

Machine enter into power save mode, Buzzer sounds and three buttons blink simultaneously. Machine power is less than 0.5W.

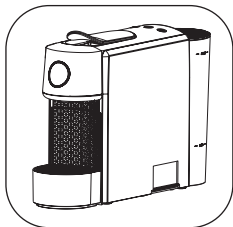

Press any button to preheat the machine normally. Three buttons blink 1 time/s, Logo lamp keep bright.

- ⚠ Do not inject hot water into the water tank, otherwise it will cause the water tank to break, which will lead to electric shock and other dangerous!
- ⚠ Please note the indicated position of the highest water level (Max)!
- ⚠ Only specific capsules are used on this machine. Please consult a specialized distributor before use!

## 2. Hot water function

▲ Specially for CN-L02/04/LM02 Hot water version.

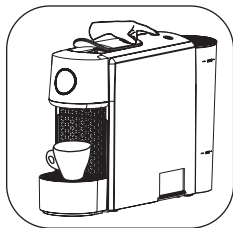

Place your cup, press hot water button, after buzzer sounds, 200ml hot water brewed. Buzzer sounds after pump stops 2 seconds means brew completed. (Hot water button blinks 1time/s, other buttons keep bright).

## 3. Make your cup of coffee



Warm up your cup: Place your cup, press Espresso button and run 40ml of water.

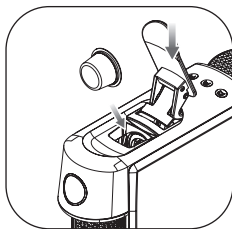

Lift the handle and insert your capsule, then close the handle.



Press Espresso button, after buzzer sounds, 40ml coffee brewed. Buzzer sounds after pump stops 2 seconds means brew completed. (Espresso button blinks 1 time/s, other buttons keep bright).

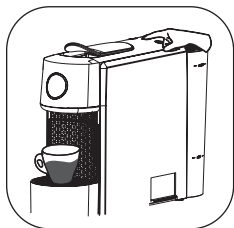

Press Medium button, after buzzer sounds, 80ml coffee brewed. Buzzer sounds after pump stops 2 seconds means brew completed. (Medium button blinks 1 time/s, other buttons keep bright).

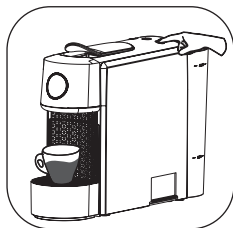

Press Lungo button, after buzzer sounds, 110ml coffee brewed. Buzzer sounds after pump stops 2 seconds means brew completed. (Lungo button blinks 1 time/s, other buttons keep bright).

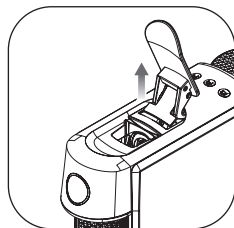

Open the handle (capsule will drop into capsule container automatically).

⚠ Specially for CN-L02/04/LM02 Hot water version:

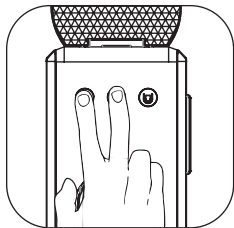

Press Espresso and Hot water buttons simultaneously, after buzzer sounds, will brew 25ml coffee and then 125ml hot water, buzzer sounds after pump stops 2 seconds means Americano completed.

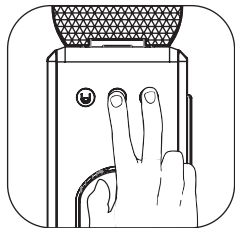

Lungo and Hot water buttons simultaneously, after buzzer sounds, will brew 40ml coffee and then 160ml hot water, buzzer sounds after pump stops 2 seconds means Americano XL completed.

# Functionality

## 1. Standby mode

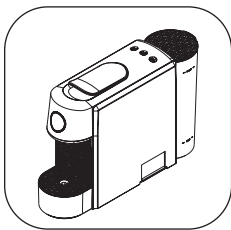

Enter into standby mode after preheating.

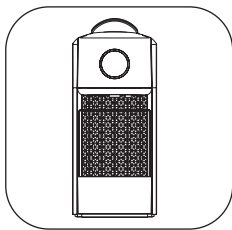

The three buttons and Logo lamp keep bright when the machine enters standby.

## 2. Power save mode

Under power saving mode, the power consumption of the machine meets ERP requirements.

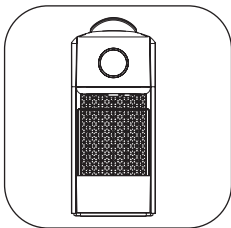

In standby mode, if the machine does not enter any instructions for 15 minutes, the machine will enter into power save mode.

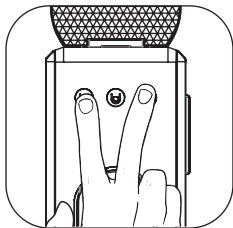

In power on state, press and hold Espresso and Lungo buttons for 3 seconds, buzzer sounds and machine enter into power save /switch off mode.

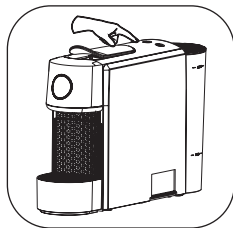

All buttons off.  
Press any button to exit this mode.

### 3. Power save mode setting

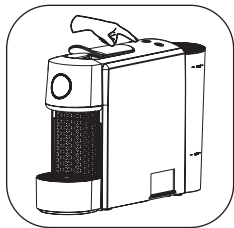

In power save mode, press and hold Medium/Hot water and Lungo buttons simultaneously for 3 seconds, after buzzer sounds machine will enter into power save setting mode.

Press Espresso button, the button blinks 3 times and machine will be set to enter into the power save mode when machine without any operation more than 15 mins in Standby mode(Machine default mode).

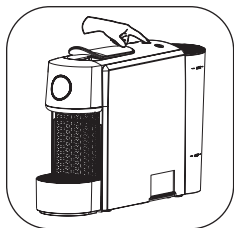

In power save mode, press and hold Medium/Hot water and Lungo buttons simultaneously for 3 seconds, after buzzer sounds machine will enter into power save setting mode.

Press Medium/Hot water button, the button blinks 3 times and machine will be set to enter into the power save mode when machine without any operation more than 30 mins in Standby mode.

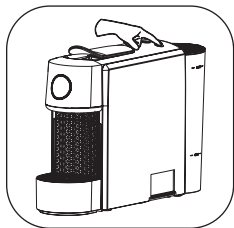

In power save mode, press and hold Medium/Hot water and Lungo buttons simultaneously for 3 seconds, after buzzer sounds machine will enter into power save setting mode.

Press Lungo button, the button blinks 3 times and machine will be set to without power save mode.



## 4. Pre-infusion setting

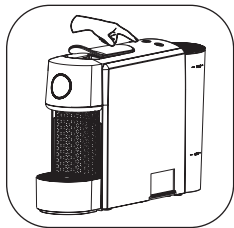

In power save mode, press and hold Medium/Hot water button for 3 seconds, buzzer sounds and machine enter into pre-infusion setting mode.  
Press Espresso button, the button blinks 3 times and machine will be set to without Pre-infusion (Machine default mode).

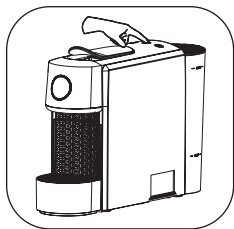

In power save mode, press and hold Medium/Hot water button for 3 seconds, buzzer sounds and machine enter into pre-infusion setting mode.  
Press Medium/Hot water button, the button blinks 3 times and machine will be set to Pre-infusion 1.5 seconds.

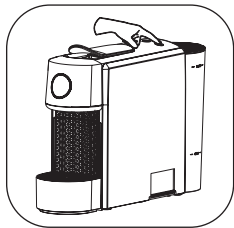

In power save mode, press and hold Medium/Hot water button for 3 seconds, buzzer sounds and machine enter into pre-infusion setting mode.  
Press Lungo button, the button blinks 3 times and machine will be set to Pre-infusion 3 seconds.

## 5. Temperature setting



In power save mode, press Espresso and Lungo buttons simultaneously for 3 seconds, after buzzer sounds, machine enter into temperature setting mode, press Espresso button once and the temperature will decrease 2 degrees centigrade, press twice for decrease 4 degrees centigrade and so on. Maximum 8 degrees centigrade can be decreased.

Press Lungo button once and the temperature will increase 2 degrees centigrade, press twice for increase 4 degrees centigrade and so on.

Maximum 8 degrees centigrade can be increased.

When setting is complete, press Espresso and Lungo buttons simultaneously for 3 seconds for saving.

During the setting process, if there is no operation for more than 1 min, the machine will automatically exit the setting mode and back to power save mode, the settings will not be saved this time.

### Temperature indicators:

Three buttons keep bright means the temperature is in the default setting.

- For 2 degrees centigrade down, the Espresso button blinks 1 times every 5 seconds.
- For 4 degrees centigrade down, the Espresso button blinks 2 times every 5 seconds.
- For 6 degrees centigrade down, the Espresso button blinks 3 times every 5 seconds.
- For 8 degrees centigrade down, the Espresso button blinks 4 times every 5 seconds.
- For temperature up, the Lungo button blinks corresponding.

## 6. Room temperature water setting

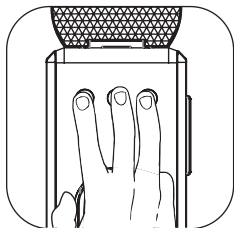

power save mode, press and hold three buttons simultaneously for 3 seconds, after buzzer sounds and three buttons blinks 5 times, the machine will be set to room temperature water mode, the boiler will stop heating. Same steps, after buzzer sounds and three buttons blinks 3 times, the machine will exit room temperature water mode, boiler will heat normally (Machine default mode).

## 7. Empty the machine

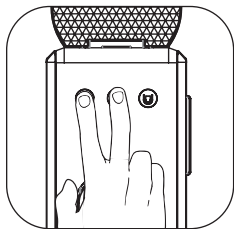

In power save mode, press Espresso and Medium / Hot water button to empty the machine.

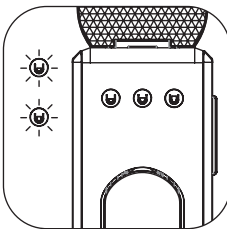

Boiler and pump work simultaneously until the water tank is empty, then the boiler continues to heat until the water in the boiler is evaporated.

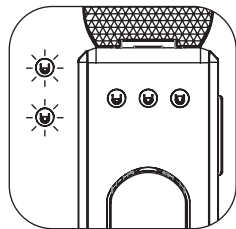

After buzzer sounds. Espresso and Hot water button blinks 2 times/s means empty completed. To leave this mode, please power off or plug off.

## 8. Volume setting



In standby mode, press and hold the Lungo and Medium/Hot water for 3 seconds, machine will enter into volume setting after buzzer sounds, three buttons blinks simultaneously.



Press Lungo button (Medium/Hot water or Espresso), Buzzer sounds and pressed buttons blinks 1 time/2s, other buttons keep bright.

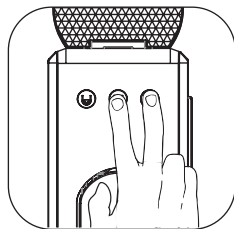

Press Lungo and Hot water button (or Espresso and Hot water button) to brew Americano XL or Americano.



Machine start to brew coffee or hot water until desired volume is reached, then press the same button again for stopping the coffee or hot water, after buzzer sounds means setting is completed.

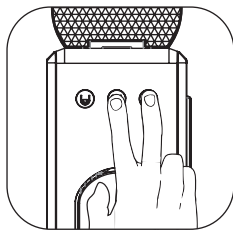

Press and hold the Lungo and Medium/Hot water button for 3 seconds, after buzzer sounds means set volume is saved.

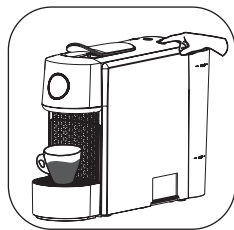

When press Lungo button (Medium/Hot water or Espresso) next time, machine will brew according to the set volume.

⚠ During the setting process, if there is no operation for more than 1 min, the machine will automatically exit the setting mode and back to standby mode, the settings will not be saved this time.

⚠ Americano and Americano XL specially for CN-L02/04/LM02 Hot water version.

## 9. Factory default setting

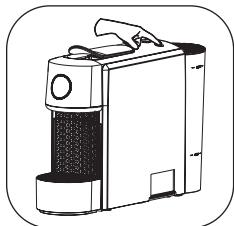

In power save mode, press and hold Lungo buttons for 3 seconds.

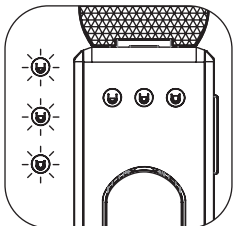

After buzzer sounds and all buttons and logo lamp blink 3 times simultaneously, factory default setting is recovered. (Volume, temp., power save mode, room temp, water, water quality setting would be recovered).

## Warning

### 1. Warning for short of water

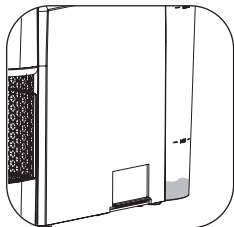

Water tank is out of water during work.

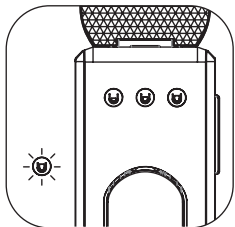

Lungo button blinking at the cycle of 6 times with 2 seconds of pausing, buzzer keeps sounding.

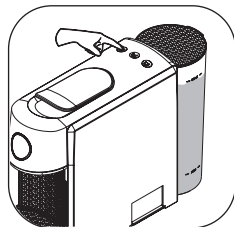

Fill up the tank, press any button to cancel warning.

## 2. Warning for blockage

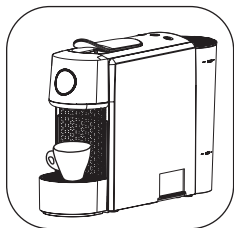

Brewing unit is blocked by capsule expired or damaged.

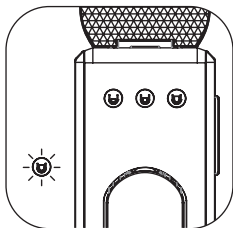

Lungo button blinking at the cycle of 6 times with 2 seconds of pausing, buzzer keeps sounding.

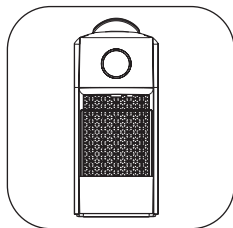

Open the handle and change a new capsule, press any button to cancel warning.

## 3. Warning for NTC error

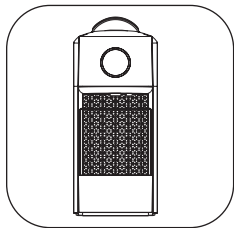

The machine will shut down both boiler and pump when there is an NTC error.

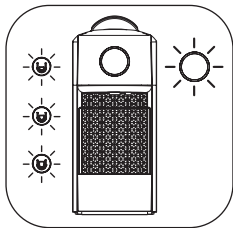

All buttons and logo plate blinking and buzzer sounds continuous.

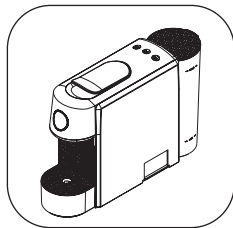

Please contact your dealer for service.

#### 4. Warning for overheat

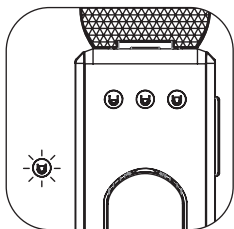

When the machine works continuously cause the temperature of boiler to be too high (around 140 degrees centigrade). Boiler will stop heating and Lungo button blinking. Please plug off to cancel the warning.

#### 5. Warning for overuse

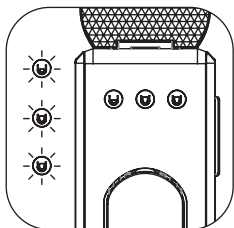

After the machine continuously brews 1.5L of water, will trigger an overuse warning to protect the machine. Three buttons blinking by turns and buzzer keeps sounding. (Pause for more than 2 minutes during brewing, will not be considered as continuous work).

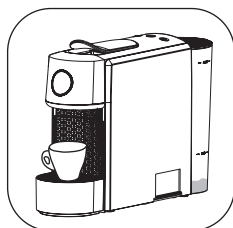

In plug in state, machine needs to rest at least 30 mins and back to standby mode, then machine can work normally again.

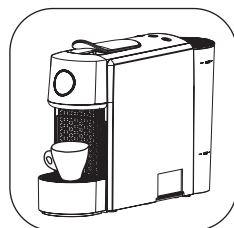

Insert the plug again and power on, the warning can be cancelled, machine back to work normally.

## 6. Warning for open handle

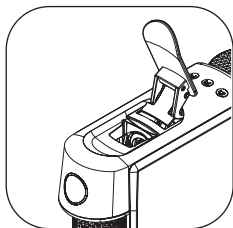

In standby mode, the handle is not securely closed and automatic warning.

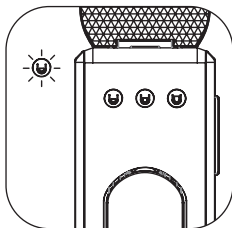

Espresso button blinks 2 times/s, Lungo and Medium/Hot water button lights off.

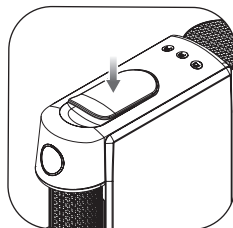

Щоб скасувати попередження, закрийте верхню кришку.

## 7. Warning for excessive pumping

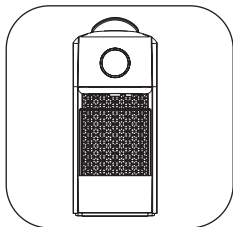

The pump has worked continuously for over 2 minutes and automatic warning.

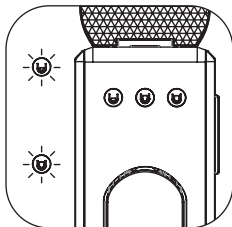

Espresso and Lungo buttons blinking at a cycle of 6 times with 2 seconds of pausing.

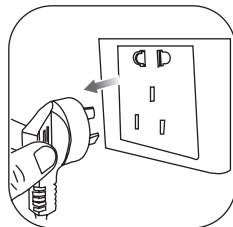

To cancel the warning, please rest the machine for 1 minute or plug off.



# Descaling

⚠ The descaling solution can be harmful. Avoid contact with eyes, skin and surfaces. The following table will indicate the descaling frequency required for the optimum performance of your machine, based on water hardness. For any additional questions you may have regarding descaling, please contact your distributor. Duration approximately 15 minutes.

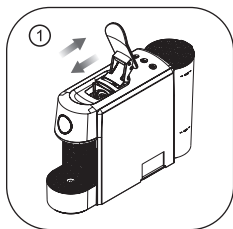

Lift and close the lever to eject the capsule into the used capsule container.

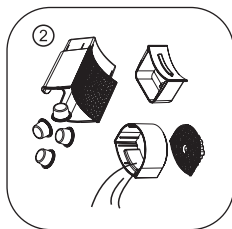

Empty the drip tray, drip base and used capsule container.

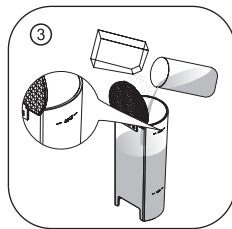

Put the descaling agent in accordance the instructions and mix with water, fill into the water tank up to the MAX. line (around 700ml).

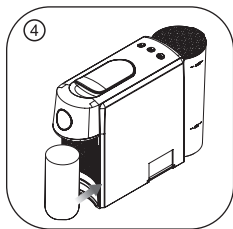

Place a container (min.volume 1L) under the coffee outlet.

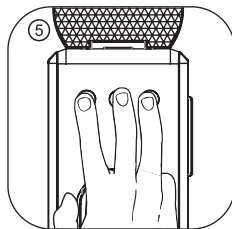

To enter into the descaling mode, while the machine is under standby mode, press both the Espresso, Medium/Hot water and Lungo buttons for 3 seconds.

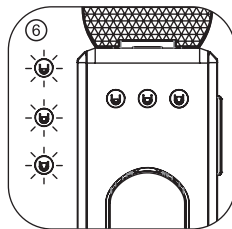

Press any button to start descaling, all buttons blinking by turns until the water tank is empty.



Refill the water tank with the descaling agent and water up to MAX. line, then descaling again until the water tank is empty.

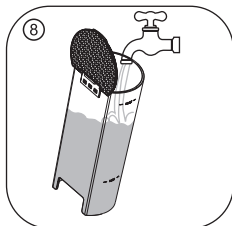

Rinse the water tank and fill with fresh potable water.

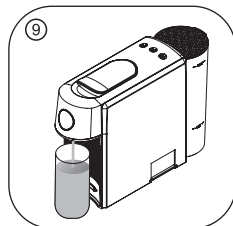

Repeat steps 4 and 6 to rinse the machine. Repeat twice.

⑩ To exit the descaling mode, press three buttons simultaneously for 3 seconds.

⑪ Empty the drip base.



⚠ Descaling reminder: when the machine is used a certain number of times (refer to the table below), all buttons will flash 5 times simultaneously (3 times/min) and buzzer sounds 5 times, remind users that the machine needs descaling. If the user does not perform, it will remind every subsequent switch on until user performs a descaling operation. (The default mode is to start reminding after brewing 600 times).

### Water hardness:

	fH	dH	CaCO <sub>3</sub>	Descaling after: ☕ (40 мл)
H(HIGH)	>38	>21	380 мг/л	600
	>25	>14	250 мг/л	1200
M(MEDIUM)	>13	>7	180 мг/л	1800
	>7	>4	70 мг/л	2800
L(LOW)	<5	<3	50 мг/л	3500

**fH** French degree

**dH** German Grade

**CaCO<sub>3</sub>** Calcium Carbonate

## Water quality selection function

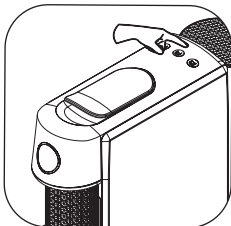

In power save mode, press and hold Espresso button for 3 seconds, machine will enter into water quality selection function, press Espresso button once the water quality level reduce one level, press twice for reduce one more level and so on. Press Lungo button for increase level (total 5 level).

a. Water quality level default setting is highest level, Espresso and Lungo buttons will blink 5 times every 5 seconds.

In this state, machine will remind to descaling after 600 times of use.

b. Water quality level reduce one level, Espresso and Lungo buttons will blink 4 times every 5 seconds.

In this state, machine will remind to descaling after 1,200 times of use.

c. Water quality level reduce two level. Espresso and Lungo buttons will blink 3 times every 5 seconds.

In this state, machine will remind to descaling after 1,800 times of use.

d. Water quality level reduce three level, Espresso and Lungo buttons will blink 2 times every 5 seconds.

In this state, machine will remind to descaling after 2,800 times of use.

e. Water quality level reduce four level. Espresso and Lungo buttons will blink 1 times every 5 seconds.

In this state, machine will remind to descaling after 3,500 times of use.

## Cleaning & care

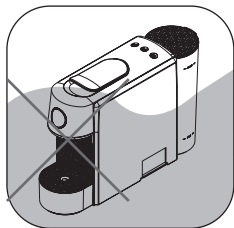

Do not immerse the machine in water, risk of electric shock.

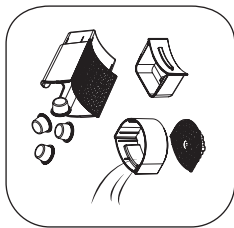

Empty the drip tray, drip base and used capsule container.



Clean capsule box.

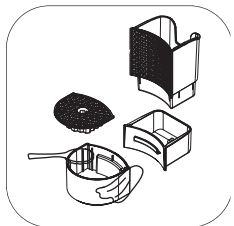

Clean drip grid, drip grid cover and drip tray.



Clean the water tank.

# Troubleshooting

- a** Indicator does not function ▶
- check plug.
  - check if voltage is the same as specified on rating label.
- 
- b** Keys do not function ▶
- plug off and plug on again
  - call service center
- 
- c** Handle can not be fully pressed down ▶
- check if there is foreign matter or capsule stuck in chamber.
  - check if the capsule is as designated.
  - call service center.
- 
- d** Coffee flow is not stable ▶
- check water tank and make sure it is placed in position.
  - check capsule and make sure it is placed in position.
- 
- e** Water, not coffee, is brewed ▶
- change for a new capsule.
- 
- f** Water is not pumped ▶
- check water tank.
  - make sure water tank is positioned correctly.
  - push the handle and hold a couple of seconds to help the pump release water.
  - call service center.
- 
- g** Other problems ▶
- call service center.
-

## Technical parameters



AC220-240V, 50-60Hz, 1300-1500W



15/20 bar



~ 3,2 kg



700 ml



5 °C - 40 °C



102 mm



355 mm



240 mm

Please search user manual at [www.uavending.com](http://www.uavending.com)

your  
barista

Производитель:

CINO TECHNOLOGY (SHENZHEN) LTD  
3rd, 4th & 5th floor, G Building,  
Licheng Scientific and Technology  
Industrial Park,  
Xinhe Road, Gonghe community, Shajing,  
Baoan, Shenzhen 518104, P.R China  
Tel: +86-755-29850626  
Fax: +86-755-29850545  
www.cino.cn

Manufacturer:  
CINO TECHNOLOGY (SHENZHEN) LTD  
3rd, 4th & 5th floor, G Building,  
Licheng Scientific and Technology  
Industrial Park,  
Xinhe Road, Gonghe community, Shajing,  
Baoan, Shenzhen 518104, P.R China  
Tel: +86-755-29850626  
Fax: +86-755-29850545  
www.cino.cn

Импортер в Украине:

ООО «Компанія «Лібєрті Україна»,  
ул. Куреневская, дом 2-Б, г. Киев, 04073,  
Украина  
Тел. (044) 468-42-45  
e-mail: info@uavending.com  
www.uavending.com

Importer in Ukraine:  
LLC «Company «Liberty Ukraine»,  
Kurenivska St, 2-B, Kyiv, 04073, Ukraine  
tel. (044) 468-42-45  
e-mail: info@uavending.com  
www.uavending.com



*your  
barista*

Виробник:  
CINO TECHNOLOGY (SHENZHEN) LTD  
3rd, 4th & 5th floor, G Building,  
Licheng Scientific and Technology Industrial Park,  
Xinhe Road, Gonghe community, Shajing, Baoan, Shenzhen 518104, P.R China  
Tel: +86-755-29850626  
Fax: +86-755-29850545  
[www.cino.cn](http://www.cino.cn)

Чіно Технолоджі (Шеньчжень) ЛТД  
3-й, 4-й і 5-й поверх, будинок G,  
Науково-технічний індустріальний парк Лічен,  
Ксінх Род, громада Гунхе, Шацзінь, Баоан, Шеньчжень 518104, Китай  
тел.: +86-755-29850626  
факс: +86-755-29850545  
[www.cino.cn](http://www.cino.cn)

Імпортер в Україні:  
ТОВ «Компанія «Ліберті Україна»,  
вул. Куренівська, буд. 2-Б, м. Київ, 04073, Україна  
Тел. (044) 468-42-45  
e-mail: [info@uavending.com](mailto:info@uavending.com)  
[www.uavending.com](http://www.uavending.com)

