

Lirika

One Touch Cappuccino**

Інструкція для експлуатації

Тип SUP041EU



Шановний клієнт,

цей апарат був випробуваний з використанням кави, тому, не дивлячись на його ретельне очищення, в ньому могли залишитися залишки кави. Проте, ми гарантуємо, що ця кавомашина є абсолютно новою, і ми рекомендуємо ознайомитися з інструкціями по використанню кавомашини перед її увімкненням.

ЗМІСТ

Зміст.....	1	5.2 Програмування функцій апарата	23
Короткий огляд та основні компоненти	2	6. Очищення і технічне обслуговування.....	24
Правила техніки безпеки.....	4	6.1 Очищення насадки Cappuccinatore.....	24
1. Загальна інформація	6	6.2 Очищення висувного піддона для кавової гуцці ..	28
1.1 Призначення апарата	6	6.3 Очищення краплезбірника	28
1.2 Як читати інструкцію	6	6.4 Вузол заварювання - щотижневе очищення.	29
1.3 Використання інструкції з експлуатації	7	7. Попередження апарата.....	30
1.4 Ідентифікація апарата.....	7	8. Переміщення і зберігання.....	32
1.5 Технічні характеристики.....	8	8.1 Переміщення	32
1.6 Залишкові ризики.....	8	8.2 Зберігання.....	32
2. Компоненти апарата.....	8	9. Встановлення.....	32
2.1 Опис панелі управління.....	8	9.1 Правила техніки безпеки.....	32
3. Використання апарата.....	8	9.2 Функції зупинки.....	34
3.1 Заповнення водяного бачка.....	8	9.3 Список аксесуарів.....	34
3.2 Заповнення бункера для кавових зерен	9	9.4 Збирання - Розміщення	35
3.3 Увімкнення апарата	9	9.5 Утилізація упаковки.....	37
3.4 Розігрів і промивання	10	9.6 Заповнення водяного бачка	37
3.5 Цикл промивання/самоочищення	10	9.7 Заповнення бункера для кавових зерен.....	37
3.6 Екологічна безпека: режим очування.....	11	9.8 Електричне підключення	37
3.7 Регулювання носика подачі.....	11	9.9 Увімкнення/ Вимкнення.....	38
3.8 Регулювання аромату (міцність кави).....	11	9.10 Перше використання - Використання після	
3.9 Приготування кави	11	тривалою простою	38
3.10 Регулювання міцності кави.....	12	9.11 Вимірювання і регулювання твердості води	39
3.11 Спорожнювання висувного піддона для		9.12 Водяний фільтр "INTENZA+"	39
кавової гуцці.....	12	9.13 Регулювання кавомолки	41
3.12 Насадка Cappuccinatore.....	13	10. Програмування апарата.....	41
3.13 Приготування капучино	14	10.1 Вхід до меню програмування.....	42
3.14 Регулювання кількості капучино в чашці	15	10.2 Кнопки програмування	42
3.15 Приготування кави з молоком	16	10.3 Меню програмування.....	43
3.16 Регулювання кількості кави з молоком в чашці..	17	10.4 Встановлення паролю.....	44
3.17 подача гарячого молока	18	10.5 Встановлення кредитів.....	45
3.18 Регулювання кількості гарячого молока в		11. Очищення і технічне обслуговування.....	46
чашці	19	11.1 Інтервали очищення	46
3.19 Видача гарячої води	20	11.2 Змащення вузла заварювання.....	46
3.20 Цикл швидкого ополіскування графіна.....	21	11.3 Видалення накипу.....	47
4. Використання апарата з кредитами.....	22	11.4 Переривання циклу очищення від накипу	49
5. Програмування користувачем	22	12. Утилізація апарата.....	50
5.1 Функції апарата	23	13. Пошук та усунення несправностей	50

КОРОТКИЙ ОГЛЯД ТА ОСНОВНІ КОМПОНЕНТИ

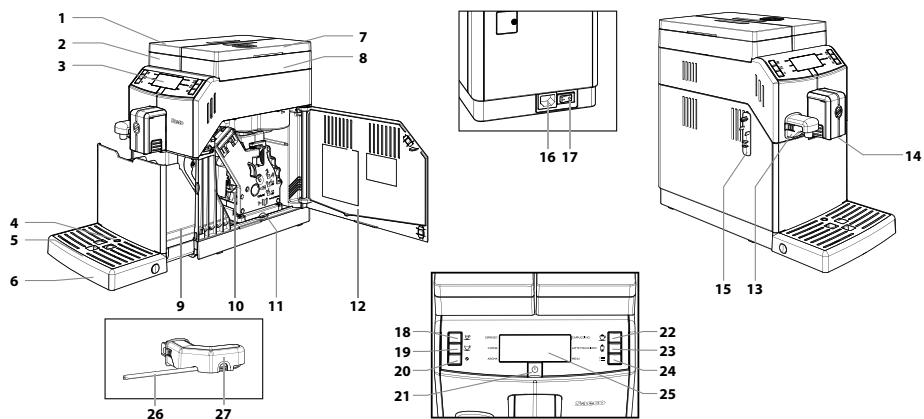

1.	Кришка водяного бачка	15.	Опора для трубки видачі гарячої води і всмоктувальна трубка для капучинатора
2.	Водяний бачок	16.	Гніздо для шнура живлення
3.	Панель управління	17.	Кнопка Увімк./ Вимк.
4.	Поплавок заповнення краплезбірника	18.	Кнопка "Еспресо"
5.	Решітка для встановлення чашок	19.	Кнопка «Кава»
6.	Краплезбірник	20.	Кнопка «Арома»
7.	Кришка бункера для кавових зерен	21.	Кнопка «Stand-by»
8.	Бункер для кавових зерен	22.	Кнопка «Капучино»
9.	Висувний піддон для кавової гущі	23.	Кнопка «Кава з молоком»
10.	Вузол заварювання	24.	Кнопка «Menu»
11.	Висувний піддон для залишків кави	25.	Дисплей
12.	Дверцята доступу для обслуговування	26.	Всмоктувальна трубка для капучинатора
13.	Трубка видачі гарячої води	27.	Капучинатор
14.	Носик подачі кави		

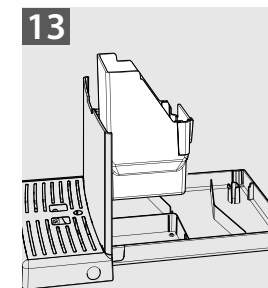
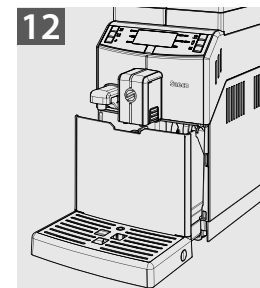
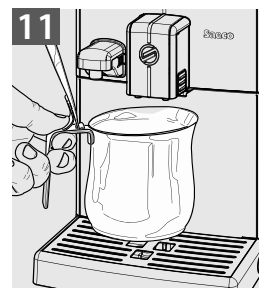
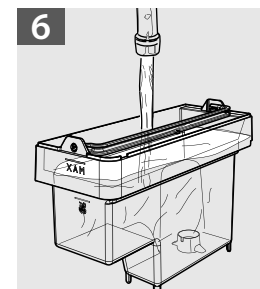
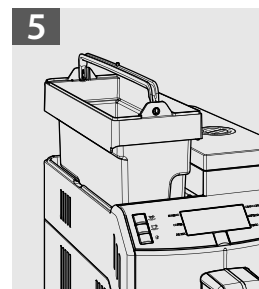
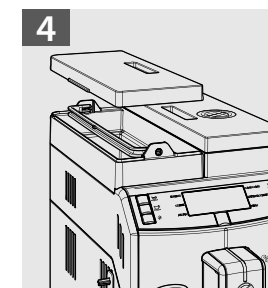
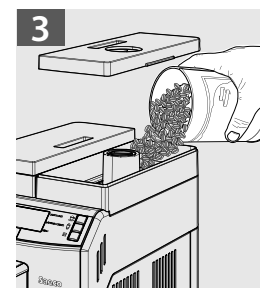
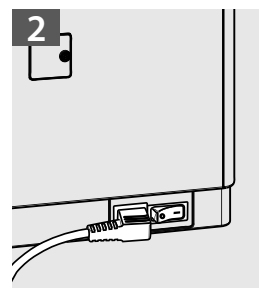

ПРАВИЛА ТЕХНІКИ БЕЗПЕКИ



Не допускайте потрапляння води на електричні частини апарата: небезпека короткого замикання! Гаряча вода і пара можуть викликати опіки!

Призначення

Апарат призначений для використання лише в невеликих офісах/організаціях. Апарат не дозволяється використовувати людям (у тому числі дітям) зі зниженими фізичними, розумовими і сенсорними можливостями або з малим досвідом і/або знаннями, якщо за ними не спостерігає особа, відповідальна за їхню безпеку, або якщо вони не пройшли інструктаж від такої особи з приводу правильного використання апарата.

Електроживлення

Апарат повинен підключатися до джерела живлення обслуговуючою організацією відповідно до його технічних умов.

Шнур живлення

Не використовуйте апарат у випадку пошкодження шнура живлення. негайно повідомте про будь-які дефекти в шнурі і/або вилці обслуговуючій організації. Не пропускайте шнур живлення по кутах, гострих краях чи над гарячими предметами, тримайте його подалі від олії. Не використовуйте шнур живлення для перенесення або перетаскування апарата. Не тягніть за шнур, щоб витягти вилку з розетки, і не торкайтеся до нього мокрими руками чи ногами. Не допускайте, щоб шнур живлення вільно звисав зі столів або полиць.

Безпека інших осіб

Забезпечте, щоб діти не грали з апаратом і/або пакувальними матеріалами. Ніколи не спрямовуйте струмінь гарячої води і/або пари на себе або на інших. Не торкайтеся до трубки гарячої води голими руками. Завжди користуйтеся передбаченими для цього ручками.

Небезпека опіків

Не доторкайтеся до трубки гарячої води і/або носику подачі кави/напою.

Заходи протипожежної безпеки

У випадку пожежі користуйтеся вуглекислотними вогнегасниками. Не користуйтеся водяними і порошковими вогнегасниками.

Придатне місце для роботи і технічного обслуговування

Апарат повинен бути встановлений обслуговуючою організацією відповідно до правил техніки безпеки, що діють на момент встановлення. Апарат дозволяється переміщувати лише обслуговуючій організації. Не користуйтеся апаратом поза приміщенням. Не ставте джерела відкритого полум'я і/або тліючі предмети поблизу від апарата, щоб уникнути розплавлення та іншого пошкодження корпусу апарата.

Не використовуйте в місцях, у яких температура може впасти до рівня, рівного і/або меншого 0°C. Якщо апарат піддавався таким умовам, повідомте обслуговуючій організації, що проведе перевірку безпеки.

Очищення

Перед очищенням апарата необхідно натиснути кнопку живлення для переведення її в положення OFF (0), а також вийняти вилку з розетки. Дочекайтеся також вистигання апарата. Ніколи не занурюйте апарат у воду! Категорично забороняється втручатися в конструкцію внутрішніх частин апарата.

Не проводьте очищення апарата за допомогою струменів води.

Апарат і його компоненти необхідно очищати і промивати після періоду простою.

Використання молока (якщо є)

Молоко необхідно використовувати і зберігати відповідно до інструкцій, наведених на оригінальній упаковці виробника. Ми не несемо відповідальності за використання молока, непридатного для споживання людиною. Молоко необхідно зберігати холодним, тому що високі температури приводять до його скисання, що є нормальною властивістю молока. Тому капучинатор необхідно чистити після кожного використання відповідно до інструкцій у цьому документі. Для ретельного очищення капучинатора можна зняти і розібрати, а його частини покласти в посудомийну машину (непрофесійного типу).

Процес миття в посудомийній машині може привести до потьмарення поверхні капучинатора або вицвітання графічних елементів, особливо при використанні агресивних мийних засобів. Це – нормальне явище, що жодним чином не впливає на правильну роботу молочної системи.

Зберігання апарата

Якщо апарат не планується використовувати протягом тривалого часу, вимкніть його і від'єднайте від мережі. Зберігайте апарат у сухому недоступному для дітей місці. Зберігайте його в місці, захищеному від пилу і бруду.

Ремонт / технічне обслуговування

У випадку відмови, проблем або підозри на несправність у результаті падіння, негайно витягніть вилку з розетки і попередьте обслуговуючу організацію або технічного фахівця.

Не намагайтеся використовувати несправний апарат. Лише обслуговуючій організації і/або технічному фахівцеві дозволяється проводити роботи з технічного обслуговування і ремонт апарата.

1. ЗАГАЛЬНА ІНФОРМАЦІЯ

1.1 Призначення апарата

- Цей апарат автоматично готує:
 - каву і каву еспресо з використанням кавових зерен;
 - гарячі напої з використанням гарячої води і/або пари, що подається через носик подачі;
 - молочні напої з використанням панарелло і/або капучинатора, що входить у комплект (за необхідності).

Конструкція апарата і його елегантний корпус призначені для використання в невеликих офісах, на підприємствах і в установах.

 **Важливо**
Неправильне застосування анулює будь-які гарантії і звільняє виробника від будь-якої відповідальності за заподіяння шкоди людям і/або майну.

Наступні випадки вважаються неправильним застосуванням:

- будь-яке застосування не за призначенням і/або з використанням методів, не описаних у цій інструкції;
- будь-які роботи на апараті в порушення вказівок, наведених у цій інструкції;
- будь-яке застосування після втручання в конструкцію компонентів апарата і/або зміни його запобіжних механізмів;
- застосування апарата за межами приміщення.

У таких випадках користувач оплачує витрати на ремонт.

1.2 Як читати інструкцію

- З метою позначення різних рівнів небезпеки або кваліфікації користувачів, в даній інструкції використовуються різні типи символів:



Попереджувальний трикутник вказує на важливі інструкції з безпеки для користувачів апарата. Ретельно дотримуйтеся цих інструкцій, щоб уникнути серйозної травми!

- У цій інструкції використовуються різні символи для вказування на компетенцію кожного користувача.

Користувач — особа, що використовує апарат для приготування напоїв і може очищувати апарат відповідно до вказівок у цій інструкції. Користувачам НЕ дозволяється виконувати роботи, що відносяться до компетенції обслуговуючої організації / оператора з заправлення або технічного фахівця. При виявленні збою і/або несправності користувач повинен звертатися лише до обслуговуючої організації.



Обслуговуюча організація/оператор заправлення:



компанія або особа, відповідальні за нормальне встановлення, запуск і припинення роботи апарата. При виявленні збою обслуговуюча організація звертається по допомогу до технічного фахівця з технічного обслуговування.

Технічний фахівець — кваліфікований персонал, навчений виконанню позапланового технічного обслуговування і наданню технічної підтримки. Технічні фахівці можуть виконувати всі роботи, описані в цій інструкції, без запиту окремого дозволу.



 **Цей символ використовується для вказування на інформацію, що особливо важлива для забезпечення оптимального використання апарата.**

1.3 Використання інструкції з експлуатації

 **Ця інструкція є невід'ємною частиною апарата. Необхідно уважно ознайомитися з нею. У ній міститься інформація про встановлення, технічне обслуговування і правильне застосування апарата. Завжди звертайтеся до цієї інструкції перед виконанням будь-яких робіт.**

Зберігайте цю інструкцію для експлуатації в безпечному місці і надавайте її кожному, хто може користуватися кавовим апаратом. У випадку втрати або псування цієї інструкції необхідно негайно запитати її копію в обслуговуючої організації. Звертайтеся до обслуговуючої організації для одержання додаткової інформації або у випадку виникнення проблем, які неповністю або недостатньо описані в цій інструкції.

1.4 Ідентифікація апарата

Апарат ідентифікується за назвою моделі і серійним номером, які відображуються на спеціальній табличці.

- На табличці вказується така інформація:
 - назва виробника;
 - знаки відповідності;
 - модель апарата;
 - серійний номер;
 - рік і місяць виробництва;
 - напруга живлення (В);
 - частота напруги живлення (Гц);
 - споживана потужність (Вт);
 - код апарата.



Примітка: при зверненні до обслуговуючої організації завжди посилайтеся на цю табличку і зазначені на ній характеристики апарата.

1.5 Технічні характеристики

Технічні характеристики	
Електроживлення і номінальна напруга - Номінальна потужність	Див. таблицю в задній частині апарата
Матеріал корпусу апарата	метал - термопластичний матеріал
Розміри (Ш x В x Г)	215 x 370 x 429 (мм)
Вага	прибл. 8 кг
Довжина шнура живлення	1,2 м
Ємність водяного бачка	2,5 л
Ємність висувного піддона для кавової гущі	15 мелень
Панель управління	Спереду
Рівень звукового тиску за шкалою A:	менше 70 дБ
Тиск насоса	не більше 1,5 МПа (15,0 бар)
Умови роботи	Мінімальна температура: 10°C Максимальна температура: 40°C Максимальна вологість повітря: 95%
Запобіжні пристрої	Запобіжний клапан тиску бойлера Запобіжний термостат

Виробник залишає за собою право на технічні і виробничі зміни у зв'язку з технологічними вдосконаленнями.

1.6 Залишкові ризики

На носіку подачі немає захисних засобів для запобігання випадковому потраплянню кави, гарячих напоїв і/або пари на руки.

2. КОМПОНЕНТИ АПАРАТА

2.1 Опис панелі управління

i Примітка: тут описані всі можливі органи управління. Режими роботи описані в наступних розділах.

Кнопки	Опис
18 Кнопка «Еспресо»	При натисканні цієї кнопки готується кава еспресо.
19 Кнопка «Кава»	При натисканні цієї кнопки готується чашка кави.
20 Кнопка «Аромат»	При натисканні цієї кнопки можна обрати аромат кави, яка буде заварюватися.
21 Кнопка «Stand-by»	При натисканні цієї кнопки активується режим очікування апарата.
22 Кнопка «Капучино»	При натисканні цієї кнопки готується чашка капучино.
23 Кнопка «Кава з молоком»	При натисканні цієї кнопки готується чашка кави з молоком.
24 Кнопка «Меню»	Можна отримати доступ до меню користувача, яке дає змогу запрограмувати певні параметри, які стосуються роботи апарата.
25 Дисплей	Відображується стан апарата і сигнали тривоги, а також вказівки користувачу щодо дій з експлуатації апарата.

3. ВИКОРИСТАННЯ АПАРАТА

Перед початком використання апарата перевірте, щоб були заповнені водяний бачок і бункер для кавових зерен, а також щоб апарат був належним чином очищений.

3.1 Наповнення водяного бачка

Перед увімкненням апарата потрібно заповнити водяний бачок свіжою питною водою.

! Увага! Перед першим використанням апарата ретельно помийте водяний бачок. Заливати в бачок потрібно лише свіжу питну воду, тому що гаряча вода, газувана вода та інші рідини пошкодують апарат.

- 1 (рис. 04, стор. 3) Зніміть кришку з водяного бачка.
- 2 (рис. 05, стор. 3) Зніміть бачок – підніміть його за допомогою внутрішніх ручок.
- 3 (рис. 06, стор. 3) Промийте і залийте його свіжою водою, при цьому не можна перевищувати максимальний рівень (MAX), відмічений на бачку.
- 4 Вставте водяний бачок назад і поставте кришку на місце.

3.2 Наповнення бункера для кавових зерен

Перед увімкненням апарата перевірте, щоб у бункері була достатня кількість кавових зерен.

! Увага! У бункер для кавових зерен потрібно засипати лише кавові зерна. Мелена кава, швидко розчинна кава і будь-які інші речовини можуть пошкодити апарат.

- 1 (рис. 03, стор. 3) Зніміть кришку бункера для кавових зерен.

i Примітка: у бункері може використовуватися інша запобіжна система відповідно до правил, що діють у країні використання апарата.

- 2 Повільно засипте кавові зерна в бункер.

i Примітка: якщо водяний бачок не вставлений, перевірте, щоб кавові зерна не падали у відділення бачка. Якщо це відбувається, видаліть їх, щоб уникнути несправностей.

- 3 Поставте на місце кришку бункера для кавових зерен.

3.3 Увімкнення апарата

! Увага! Підключення до джерела живлення повинна здійснювати лише обслуговуюча організація!

Перед увімкненням апарата перевірте, щоб вилка була правильно вставлена в розетку.

- 1 Щоб увімкнути апарат, перемістіть кнопку живлення на задній панелі апарата в положення «I» (рис. 02, стор. 3).
- 2 Після виконання циклу перевірки апарат переходить у режим очікування, і мигає кнопка (21) «☺».
- 3 Щоб вимкнути апарат, просто натисніть кнопку (21) «☺».

i Примітка: після завершення розігріву апарат виконує цикл промивання внутрішніх контурів. Під час цього процесу видається невелика кількість води. Дочекайтеся завершення цього циклу.

3.4 Розігрів і промивання

1 Після запуску апарат активує етап розігріву. Дочекайтеся його завершення.



ЖОВТИЙ

i Примітка: індикатор виконання показує процес розігріву системи.

2 Після завершення розігріву апарат виконує цикл промивання внутрішніх контурів.



ЖОВТИЙ

i Примітка: індикатор повзе вперед, вказуючи на те, що машина виконує цикл ополіскування системи.

3 Видається невелика кількість води. Дочекайтеся закінчення циклу.

i Примітка: цикл можна зупинити шляхом натискання кнопки (18) «☕».

4 Після цього апарат готовий до використання.

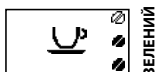

ЗЕЛЕНИЙ

i Примітка: якщо апарат використовується вперше або після тривалого простою, зверніться до обслуговуючої організації для його запуску.

3.5 Цикл промивання/ ополіскування

Цей цикл дає змогу провести промивання внутрішніх кавових контурів свіжою водою. Цей цикл виконується:

- При запуску апарата (при холодному бойлері);
- Після заповнення контуру (при холодному бойлері);
- У режимі очікування після приготування (якщо приготовлений, принаймні, один напій на основі кави);
- При вимкненні апарата після натискання кнопки (21) «☕» (якщо приготовлений, принаймні, один напій на основі кави).

Буде видана невелика кількість води для промивання і нагрівання всіх частин апарата. На цьому етапі буде відображатися таке вікно:

Дочекайтеся автоматичного завершення циклу.

Процес подачі можна зупинити шляхом натискання кнопки (18) «☕».



ЖОВТИЙ

3.6 Екологічна безпека: режим очікування

Апарат заощаджує електроенергію. Він автоматично вимикається через 30 хвилин бездіяльності.

- i** Примітка:
- на етапі вимикання апарат виконує цикл промивання, якщо готувався кавовий напій.
 - можна задати час залежно від ваших потреб (зверніться до обслуговуючої організації)

Щоб знову увімкнути апарат, просто натисніть будь-яку кнопку на панелі управління (якщо кнопка живлення встановлена в положення «!»). У цьому випадку апарат виконує цикл промивання лише, якщо бойлер холодний.

3.7 Регулювання носика подачі

Із цим кавовим апаратом можна використовувати більшість чашок, що випускають на ринку.

Висоту носика подачі можна відрегулювати під розміри чашок, які ви хочете використовувати.

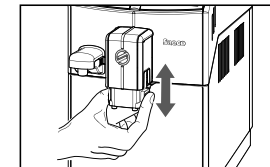

Щоб відрегулювати висоту, вручну переміщайте носик подачі вниз або вгору. Рекомендовані положення:

- При використанні маленьких чашок (рис. 07, стор. 3);
- При використанні великих чашок або чашок для лате (рис. 09, стор. 3).

Під носик подачі можна поставити дві чашки для приготування двох чашок кави одночасно (рис. 08, стор. 3).

3.8 Регулювання аромату (міцності кави)

Оберіть вашу улюблену кавову суміш і відрегулюйте кількість кави для помелу залежно від вашого смаку. Ви можете також обрати функцію попередньо меленої кави.

i Примітка: вибір потрібно зробити перед подачею кави.

При натисненні кнопки (20) «☕» можна зробити три варіанти вибору. При кожному натисненні кнопки аромат змінюється на один рівень залежно від обраної кількості:

☕☕☕ = слабкий аромат

☕☕☕ = середній аромат

☕☕☕ = міцний аромат

3.9 Приготування кави

Щоб приготувати каву, натисніть і відпустіть:

1 Кнопку (18) «☕» для приготування чашки кави еспресо. З'являється таке зображення:

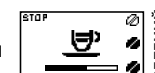

ЗЕЛЕНИЙ

або кнопку (19) «☕» для приготування чашки кави. З'являється таке зображення:

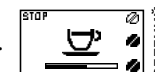

ЗЕЛЕНИЙ

Після цього починається цикл заварювання:

- Натисніть потрібну кнопку один раз, щоб приготувати 1 чашку кави.
- Натисніть потрібну кнопку двічі поспіль, щоб приготувати 2 чашки кави.

i Примітка: щоб приготувати 2 чашки кави, апарат автоматично розмелює і дозовано видає правильну кількість кави. Для приготування двох чашок кави потрібно два цикли мелення і два цикли заварювання, які апарат виконує автоматично.



2 Після завершення циклу попереднього заварювання кава починає виходити з носика подачі.

3 Заварювання кави автоматично припиняється після досягнення встановленого рівня. При цьому процес заварювання кави можна зупинити шляхом натискання кнопки (18) «☕».

i Примітка: процес заварювання не можна зупинити під час циклу попереднього налаштування.

Примітка: апарат налаштований на приготування справжньої італійської кави еспресо. Ця функція може трохи збільшувати час заварювання, щоб повною мірою розвинувся інтенсивний аромат кави.

3.10 Регулювання міцності кави

Апарат дає змогу відрегулювати кількість заварюваної кави залежно від потрібного смаку і розміру чашки.

При кожному натисканні кнопки (18) «☕» або кнопки (19) «☕» апарат заварює попередньо встановлену кількість кави. Кожну кнопку можна запрограмувати в індивідуальному порядку на конкретну установку заварювання.

Нижче описана процедура програмування кнопки (18) «☕».

1 Поставте чашку під носик подачі (рис. 07, стор. 3).

2 Натисніть і утримуйте кнопку (18) «☕», поки не з'явиться повідомлення «MEMO», після чого відпустіть кнопку. Тепер апарат в режимі програмування.

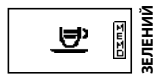

Апарат розпочинає заварювання кави.

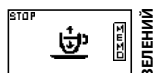

3 Коли з'являється повідомлення "STOP", натисніть кнопку (18) «☕», коли буде досягнута бажана кількість кави.

Тепер кнопка (18) «☕» запрограмована. При кожному натисканні і відпусканні кнопки апарат готує однакову кількість кави еспресо, яка була встановлена.

i Примітка: програмування кнопки (19) «☕» відбувається за тією ж процедурою.

3.11 Спорожнювання висувного піддона для кавової гущі

i Примітка: цю операцію необхідно проводити, коли апарат увімкнений.

Апарат показує, коли висувний піддон для кавової гущі повністю заповнюється.



У цьому випадку апарат не дозволяє заварювати каву.

Щоб продовжити заварювати каву, необхідно видалити з висувного піддона кавову гущу використаної кави.

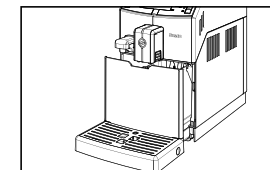

1 Перевірте, щоб носик видачі був повернений вгору (рис. 09, стор. 3).

2 Витягніть краплезбірник.

3 (рис. 13, стор. 3) Витягніть висувний піддон для кавової гущі і висипте з нього кавову гущу у підходящу ємність.

i Примітка: Рекомендується також спорожнити краплезбірник (див. розділ 6.3).

Лише після того, як на дисплеї послідовно з'являться такі повідомлення:



можна вставляти висувний піддон в апарат. Після вставлення піддона на дисплеї з'являється:

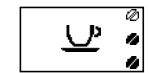

Тепер апарат готовий до приготування.

3.12 Насадка Cappuccinatore

У цьому розділі описано використання насадки Cappuccinatore для молока, для приготування капучино, кави з молоком або для спінювання молока.

i Примітка: Перед використанням насадки Cappuccinatore, її слід ретельно очистити, як описано в розділі «Чищення та технічне обслуговування». Рекомендується використовувати холодне молоко (~5 °C / 41 °F) з вмістом білка не менш 3% для отримання напою хорошої якості. Можно використовувати незбиране, знежирене, соєве молоко або молоко без лактози в залежності від власних смакових переваг.

! Увага! Використовуйте графин виключно з молоком або водою для чищення.

3.12.1 Встановлення насадки Cappuccinatore

1 Якщо встановлено пристрій подачі води, зніміть його, як показано на малюнку:

- натисніть дві бічні кнопки, щоб розблокувати пристрій подачі, і злегка підніміть його;
- натисніть дві бічні кнопки, щоб розблокувати пристрій подачі, і злегка підніміть його;
- потягніть за пристрій подачі води, щоб зняти його.

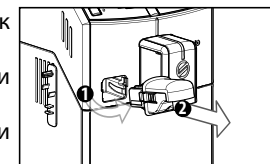

2 Злегка нахиліть насадку Cappuccinatore. Повністю вставте її в направляючі апарату.

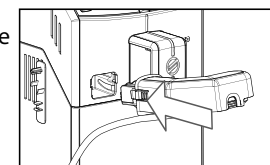

- 3 Натисніть і повертайте насадку Carruccinatore вниз, поки вона не ввійде в зачеплення з машиною. Не вставляйте насадку Carruccinatore з силою.

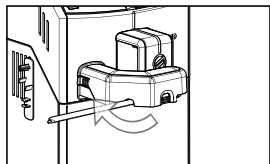

- i** Примітка: в періоди, коли насадка Carruccinatore не використовується, всмоктувальну трубку слід помістити в тримач, розташований з лівого боку апарату.

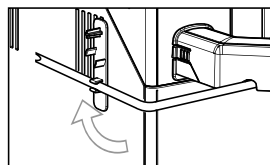

- i** Примітка: пристрій видачі гарячої води може бути вміщено в цей же тримач.

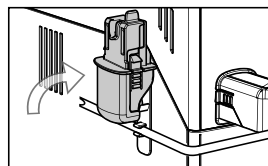

3.12.1 Встановлення насадки Carruccinatore

- 1 Для сняття насадки Carruccinatore действуйте следующим образом:
- натисніть дві бічні кнопки, щоб розблокувати насадку Carruccinatore, і злегка підніміть її;
 - потягніть за насадку Carruccinatore, щоб зняти її.

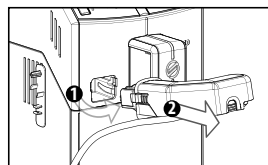

- i** Примітка: встановіть назад насадку Carruccinatore, якщо вона була тимчасово знята для очищення; в іншому випадку, встановіть пристрій подачі води.

3.13 Приготування капучино

Апарат дозволяє швидко видати капучино натисканням всього однієї кнопки.

- !** Увага! Небезпека опіків! На початку видачі можуть утворитися бризки гарячої води. Дочекайтеся завершення циклу, перш ніж прибирати насадку Carruccinatore.

- 1 Заповніть ємність на 1/3 холодним молоком.



- 2 Натисніть кнопку (22) «☕». З'являється наступне зображення:



- i** Примітка: ця робоча область залишається активною протягом 30 секунд, після чого апарат переключається на основну робочу область.

- 3 Переконайтеся, що насадка Carruccinatore правильно встановлена. 4 Вставте в ємність для молока всмоктувальну трубку.

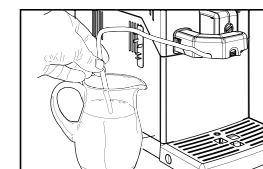
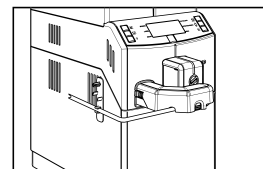

- i** Примітка: з міркувань гігієни переконайтеся, що зовнішня поверхня всмоктувальної трубки чиста.

- 5 Поставте чашку під насадку Carruccinatore.

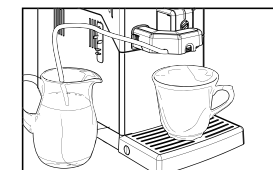

- 6 Натисніть кнопку (18) «☕», щоб розпочати видачу.

- 7 Апарату потрібен час на розігрів.



- 8 Після попереднього розігріву апарат починає видачу спіненого молока безпосередньо в чашку.



- 9 Для припинення подачі спіненого молока натисніть кнопку (18) «☕».

- 10 Після закінчення видачі спіненого молока апарат починає видачу кави. Для завершення видачі кави натисніть кнопку (18) «☕».



3.14 Регулювання кількості капучино в чашці

При кожному натисканні кнопки (22) «☕» апарат видає в чашку попередньо встановлену кількість капучино. Апарат дозволяє регулювати кількість капучино, що подається відповідно до вашого смаку і розміру чашок.

- 1 Заповніть ємність на 1/3 холодним молоком.

- 2 Натискайте кнопку (22) «☕» поки не з'явиться наступне зображення:

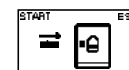

i Примітка: ця робоча область залишається активною протягом 30 секунд, після чого апарат переключиться на основну робочу область.

Тепер апарат знаходиться в режимі програмування.

3 Вставте в ємність для молока всмоктувальну трубку.

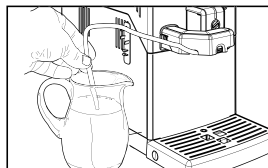

4 Поставте чашку під насадку Cappuccinatore.

5 Натисніть кнопку (18) «☕», щоб почати видачу.

6 Апарату потрібен час на розігрів.



7 Після попереднього розігріву апарат починає видачу спіненого молока безпосередньо в чашку.

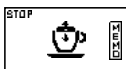

8 Після досягнення бажаної кількості спіненого молока натисніть кнопку (18) «☕».

9 По завершенні видачі спіненого молока апарат починає подавати каву. Після досягнення бажаної кількості спіненого молока натисніть кнопку (18) «☕».



Тепер кнопка (22) «☕» запрограмована. При кожному натисканні апарат буде видавати однаково запрограмовану кількість капучино.

3.15 Приготування кави з молоком

Апарат дозволяє швидко подати каву з молоком натисканням всього однієї кнопки.

! Увага! Небезпека опіків! На початку видачі можуть утворитися бризки гарячої води. Дочекайтеся завершення циклу, перш ніж прибирати насадку Cappuccinatore.

1 Заповніть ємність на 1/3 холодним молоком.



2 Натисніть кнопку (23) «☕». З'являється наступне зображення:

i Примітка: ця робоча область залишається активною протягом 30 секунд, після чого апарат переключиться на основну робочу область.

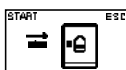

3 Переконайтеся, що насадка 4 Вставте в ємність для молока всмоктувальну трубку.

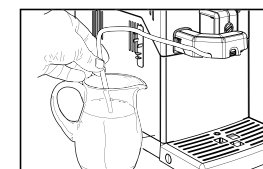
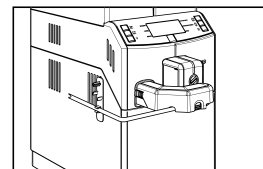

i Примітка: з міркувань гігієни переконайтеся, що зовнішня поверхня всмоктувальної трубки чиста.

5 Поставте чашку під насадку Cappuccinatore.

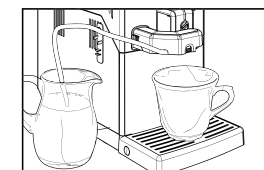

6 Натисніть кнопку (18) «☕», щоб почати видачу.

7 Апарату потрібен час на розігрів.



8 Після попереднього розігріву апарат починає видачу спіненого молока безпосередньо в чашку.

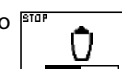

9 Для припинення видачі спіненого молока натисніть кнопку (18) «☕».

10 Після закінчення видачі спіненого молока апарат починає подачу кави. Для завершення видачі кави натисніть кнопку (18) «☕».



3.16 Регулювання кількості кави з молоком в чашці

При кожному натисканні кнопки (23) «☕» апарат видає в чашку попередньо встановлену кількість кави з молоком. Апарат дозволяє регулювати кількість кави з молоком, що видається відповідно до вашого смаку і розміру чашок.

1 Заповніть ємність на 1/3 холодним молоком.



2 Натискайте кнопку (23) «☕» поки не з'явиться наступне зображення:

i Примітка: ця робоча область залишається активною протягом 30 секунд, після чого апарат переключиться на основну робочу область. Тепер апарат знаходиться в режимі програмування.

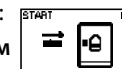

3 Вставте в ємність для молока всмоктувальну трубку.

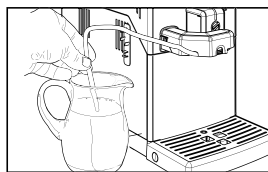

4 Поставте чашку під насадку Cappuccinatore.

5 Натисніть кнопку (18) «☕», щоб почати видачу.

6 Апарату потрібен час на розігрів.



7 Після попереднього розігріву апарат починає подачу спіненого молока безпосередньо в чашку.



8 Після досягнення бажаної кількості спіненого молока натисніть кнопку (18) «☕».

9 По завершенні видачі спіненого молока апарат починає видавати каву. Після досягнення бажаної кількості спіненого молока натисніть кнопку (18) «☕».



Тепер кнопка (23) «☕» запрограмована. При кожному натисканні апарат буде видавати однаково запрограмовану кількість капучино.

3.17 подача гарячого молока

Апарат дозволяє швидко подати гаряче молоко.

⚠ Увага! небезпека опіків! На початку подачі можуть утворитися бризки гарячої води. Дочекайтеся завершення циклу, перш ніж прибирати насадку Cappuccinatore.

1 Заповніть ємність на 1/3 холодним молоком.



2 Натисніть кнопку (24) «☕». З'являється наступне зображення:

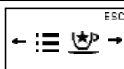

3 Натисніть кнопку (23) «☕». З'являється наступне зображення:



4 Натисніть кнопку (19) «☕». З'являється наступне зображення:

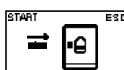

i Примітка: ця робоча область залишається активною протягом 30 секунд, після чого апарат переключається на основну робочу область.

5 Переконайтеся, що насадка Cappuccinatore правильно встановлена.

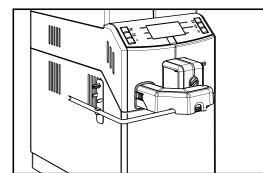

6 Вставте в ємність для молока всмоктувальну трубку.

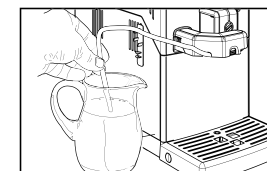

i Примітка: з міркувань гігієни переконайтеся, що зовнішня поверхня всмоктувальної трубки чиста.

7 Поставте чашку під насадку Cappuccinatore.

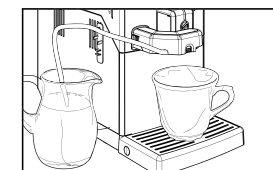

8 Натисніть кнопку (18) «☕», щоб почати видачу.

9 Апарату потрібен час на розігрів.



10 Після попереднього розігріву апарат починає видачу спіненого молока безпосередньо в чашку.



11 Для припинення видачі спіненого молока натисніть кнопку (18) «☕».

3.18 Регулювання кількості гарячого молока в чашці

При кожному виборі цієї функції апарат подає в чашку попередньо встановлену кількість спіненого молока. Апарат дозволяє регулювати кількість спіненого молока, що подається відповідно до вашого смаку і розміру чашок.

1 Заповніть ємність на 1/3 холодним молоком.

2 Натискайте кнопку (24) «☕» поки не з'явиться наступне зображення:

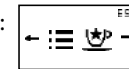

3 Натискайте кнопку (23) «☕» поки не з'явиться наступне зображення:



4 Натискайте кнопку (19) «☕» поки не з'явиться наступне зображення:

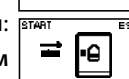

i Примітка: ця робоча область залишається активною протягом 30 секунд, після чого апарат переключається на основну робочу область.

Тепер апарат знаходиться в режимі програмування.

5 Вставте в ємність для молока всмоктувальну трубку.

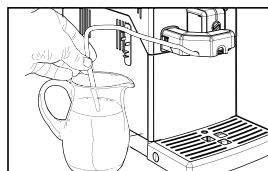

6 Поставте чашку під насадку Cappuccinatore.

7 Натисніть кнопку (18) «☕», щоб почати подачу.

8 Апарату потрібен час на розігрів.



9 Після попереднього розігріву апарат починає видачу спіненого молока безпосередньо в чашку.

10 Після досягнення бажаної кількості спіненого молока натисніть кнопку (18) «☕».

Тепер кнопка «☕» запрограмована. При кожному натисканні апарат буде подавати однаково запрограмовану кількість спіненого молока.

3.19 Видача гарячої води

Увага! Небезпека опіків! На початку подачі можуть утворитися невеликі бризки гарячої води і пар. Дочекайтеся завершення циклу, перш ніж знімати пристрій подачі води.

1 Злегка нахиліть пристрій подачі води і повністю вставте його в направляючі машини.

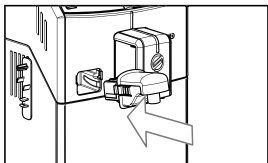

3 Вставте ємність під пристрій подачі гарячої води (рис. 10, стор. 3).

5 Натисніть кнопку (23) «☕». З'являється наступне зображення:



6 Знову натисніть кнопку (23) «☕», щоб розпочати видачу. З'являється наступне зображення:



2 Натисніть і повертайте пристрій подачі води вниз, поки воно не увійде в зачеплення з машиною, як показано на малюнку.

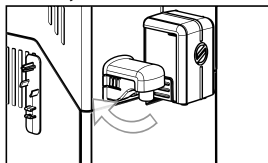

4 Натисніть кнопку (24) «☕». З'являється наступне зображення:

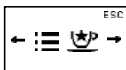

7 Апарат вкаже на необхідність установки пристрою видачі води. Переконайтеся, що пристрій подачі води встановлено правильно. Натисніть кнопку (18) «☕» для підтвердження. Апарат почне видачу гарячої води.

8 Апарату потрібен час на розігрів.



9 Після попереднього розігріву апарат починає видачу спіненого молока безпосередньо в чашку.



10 Для припинення подачі гарячої води натисніть кнопку (18) «☕». Після закінчення подачі приберіть ємність з гарячою водою.

3.20 Цикл швидкого ополіскування насадки Cappuccinatore

Після приготування одного або декількох напоїв з молоком, машина дозволяє виконати швидку чистку каналів насадки Cappuccinatore

Наступне зображення з'являється на 10 секунд, пропонуючи вам виконати цикл швидкого ополіскування.

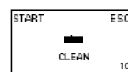

1 Натисніть кнопку (18) «☕» протягом 10 секунд для запуску циклу.

2 По черзі з'являються наступні зображення,

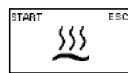
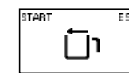

поки цикл не запуситься.

- поставте ємність під пристрій видачі насадки Cappuccinatore;
- будьте уважні, тому о при запуску циклу видається гаряча вода.

3 Натисніть кнопку (18) «☕». Розпочнеться цикл ополіскування.

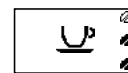

4 Після завершення ополіскування з'являється наступне зображення і машина готова до використання. Дістаньте ємність.

4. ВИКОРИСТАННЯ АПАРАТА З КРЕДИТАМИ

i Примітка: Ця опція може бути активована або деактивована обслуговуючою організацією.

Апарат призначений для управління приготуванням напоїв за допомогою системи кредитів. Кількість продуктів на основі кави обмежується кількістю кредитів, наданих обслуговуючою організацією. Коли кредитів не залишається, більше продуктів на основі кави видаватися не буде.

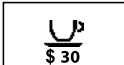

Коли в апараті залишається менше 31 кредитів, відображується символ «\$». У цьому випадку зверніться до обслуговуючої організації. Коли кредитів не залишається, з'являється показане нижче зображення, а апарат припиняє заварювання кави.

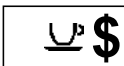

i Примітка: подача гарячої води і гарячого молока здійснюється без використання кредитів і можлива тільки при наявності води всередині бака.

Кожна обслуговуюча організація приймає рішення незалежно стосовно того, як керувати наданням і поповненням кредитів для використання апарата.

5. ПРОГРАМУВАННЯ КОРИСТУВАЧЕМ

Деякі параметри апарата можна запрограмувати для покращення заварювання бажаного продукту і для кращого управління роботою апарата.

1 Натисніть кнопку (24) «☰», щоб увійти до головного меню апарата.

З'являється перший екран, який дає змогу змінити температуру заварювання кави.

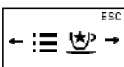

2 Натисніть кнопку (19) «☕». На екрані з'явиться головна сторінка.

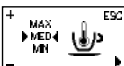

Кнопки змінюють призначення у режимі програмування:

кнопка (18) «☕» = збільшення значення (+)

кнопка (20) «☕» = зменшення значення (-)

кнопка (24) «☰» = обрання або підтвердження (▶ або ОК)

кнопка (22) «☕» = вихід або скасування попередньої дії (ESC)

5.1 Функції апарата

Можна запрограмувати такі функції:

	Температура кави Ця функція дає змогу відрегулювати температуру заварювання кави.
	Таймер (очікування) Ця функція регулює час до переходу апарата у режим очікування після останнього заварювання.
	Контраст Ця функція дає змогу відрегулювати контраст дисплея для покращення перегляду зображень.

5.2 Програмування функцій апарата

У цьому прикладі показаний порядок програмування контрасту дисплея. Інші функції програмуються подібним чином.

Доступ до меню програмування можливий лише при увімкненому апараті і відображенні показаного екрану.

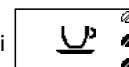

1 Натисніть кнопку (24) «☰», щоб увійти до головного меню апарата. З'являється наступне зображення:

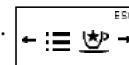

2 Натисніть кнопку (19) «☕». З'являється головний екран.



3 Натисніть кнопку (24) «☰» для прокрутки опцій, поки не відобразиться функція контрастності дисплея.



4 Натискайте кнопки (18) «☕» і (20) «☕» для збільшення або зменшення значення функції.

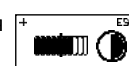

5 При зміні значення на дисплеї з'являється повідомлення «ОК». Натисніть кнопку (24) «☰» для підтвердження зміни.

6 Натисніть кнопку (22) «☕» для виходу з меню програмування.

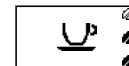

i Примітка: Апарат автоматично виходить з режиму програмування, якщо не натискати жодну кнопку протягом 3 хвилин. Змінені, але не підтверженні значення не зберігаються.

6. ОЧИЩЕННЯ І ТЕХНІЧНЕ ОБСЛУГОВУВАННЯ

Оскільки деякі частини апарата контактують із водою і кавою під час звичайного застосування, важливо регулярно проводити очищення. Якщо не зробити цього, в остаточному підсумку апарат перестане працювати нормально, і в цьому випадку ремонт не можна буде виконати по гарантії.

i **Увага! Перед початком робіт з технічного обслуговування і/або очищенню вимкніть апарат, вийміть вилку з розетки і дайте йому охолонути!**

Якщо не зазначено іншого, необхідно очищати незнімні частини і сам апарат, використовуючи для цього лише холодну або теплу воду за допомогою неабразивної губки і вологої ганчірки.

- Очищення можна проводити лише на вистиглому і від'єданому від мережі апараті.
- Для очищення апарата використовуйте м'яку, вологу тканину.
- Не використовуйте прямі струмені води.
- Не занурюйте апарат у воду і не кладіть його частини в посудомийну машину.
- Не використовуйте гострі предмети і агресивні хімічні засоби (розчинники) для очищення.
- Не сушіть апарат і/або його частини за допомогою мікрохвильової печі і/або звичайної печі.
- Всі частини, що потребують чищення, легкодоступні, так що інструменти не потрібні.
- Періодичне технічне обслуговування і очищення дають змогу підтримати апарат у належному стані протягом тривалого часу і забезпечують дотримання основних гігієнічних норм.

! **Увага! У будь-якому випадку апарат і його частини необхідно чистити щотижня.**

i **Примітка: Апарат і його частини необхідно чистити і промивати після періоду бездіяльності.**

6.1 Очищення насадки Cappuccinatore

! **Увага! Небезпека опіку! Перед виконанням цієї операції перевірте, щоб трубка була холодною:**

6.1.1 Щоденне чищення насадки Cappuccinatore

Важливо очищувати насадку Cappuccinatore щоденно або після кожного використання, тому що це дасть змогу зберегти гігієну та забезпечить відмінну консистенцію збитого молока. Після збивання молока потрібно виконати наступні дії:

- 1 Вставте всмоктувальну трубку в
- 2 Помістіть порожню ємність під ємність, наповнену свіжою водою.

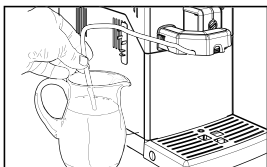

- 3 Натисніть кнопку (24) «☰». З'являється наступна робоча область:

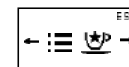

- 4 Натисніть кнопку (23) «☰». З'являється наступна робоча область:



- 5 Натисніть кнопку (19) «☰». З'являється наступна робоча область:

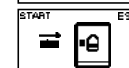

- 6 Натисніть кнопку (18) «☰», щоб розпочати видачу.



- 7 Апарату потрібен час на розігрів.



- 8 Протягом фази видачі відображається символ:

- 9 Подавайте воду з насадки Cappuccinatore, поки з неї не почне виходити чиста вода. Натисніть кнопку (18) «☰», щоб перервати подачу.

- 10 Очистіть всмоктувальну трубку вологою ганчіркою.

6.1.2 Щотижневе чищення насадки Cappuccinatore

Щотижнева чистка є більш повною, так як вона видаляє всі залишки молока з пристрою подачі. Cappuccinatore складається з шести частин, які необхідно демонтувати.

- 1 Вийміть насадку Cappuccinatore з
- 2 Вийміть нижню частину корпусу апарата.

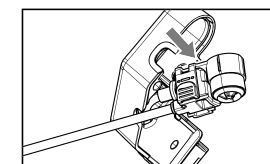
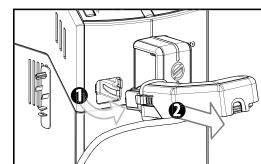

- 3 Зніміть нижню частину корпусу.

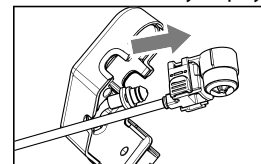

- 4 Зніміть штуцер.

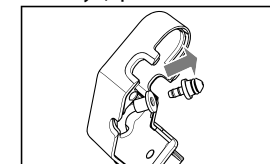

- 5 Зніміть трубку зі штуцером.

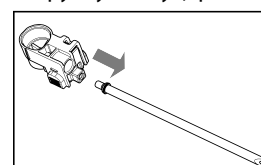

- 6 Зніміть штуцер з трубки.

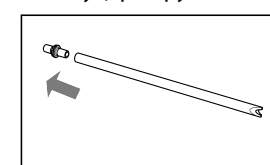

- 7 Зніміть спінювач молока з тримача.

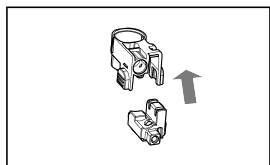

- 9 Вставте спінювач в тримач.

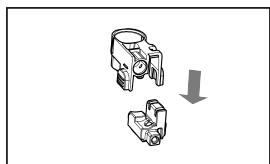

- 11 Вставте трубку зі штуцером.

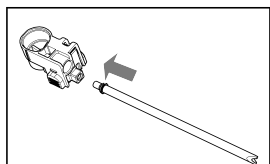

- 13 Вставте нижню частину корпуса в штуцер.

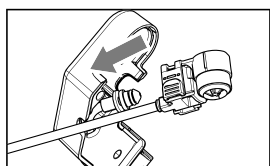

- 8 Ґрунтовно очистіть всі компоненти теплою водою.

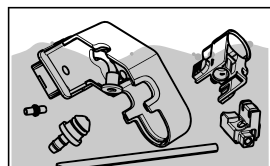

- 10 Вставте штуцер в трубку.

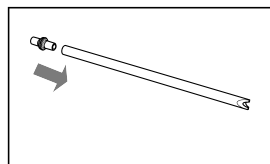

- 12 Вставте штуцер в трубку насадки Carruccinatore.

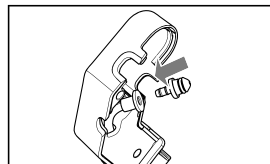

- 14 Вставте нижню частину корпуса в насадку Carruccinatore.

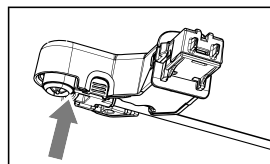

6.1.2 Щомісячне чищення насадки Carruccinatore

Необхідно щомісяця виробляти більш ґрунтовне чищення насадки Carruccinatore за допомогою спеціальної системи очищення контуру молока «Saeco Milk Circuit Cleaner». «Saeco Milk Circuit Cleaner» продається окремо.

Дивіться більш детальну інформацію на сторінці з описом виробів для техобслуговування, що міститься в цих інструкціях з експлуатації.



⚠ Увага! Небезпека опіків! На початку подачі можуть утворитися бризки гарячої води.

- 1 Переконайтеся в тому, що насадка Carruccinatore встановлена правильно.

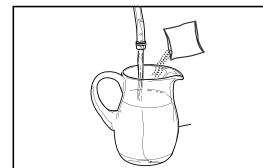

- 2 Висипати засіб для чищення контура молока в яку-небудь ємність. Додайте ½ л теплої води і почекайте до повного розчинення.

- 4 Встановіть під насадку Carruccinatore містку ємність (1,5 л).

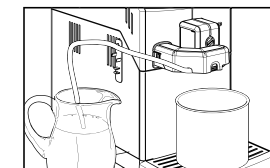

- 3 Вставте всмоктувальну трубку в ємність.



- 5 Натисніть кнопку (24) «☰». З'являється наступна робоча область:

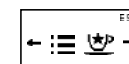

- 6 Натисніть кнопку (23) «☕». З'являється наступна робоча область:



- 7 Натисніть кнопку (19) «☕». З'являється наступна робоча область:



- 8 Натисніть кнопку (18) «☕», щоб розпочати видачу.

- 9 Апарату потрібен час на розігрів.



- 10 По завершенні подачі повторіть з пункту 5 по 9 до повного спорожнення ємності.

⚠ Увага! Забороняється пити розчин, отриманий в результаті даного процесу.

- 11 Ретельно обполосніть ємність і налейте в неї ½ л свіжої води, яка буде використана для циклу ополіскування.

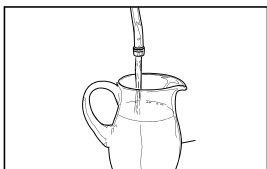

- 12 Вставте всмоктувальну трубку в ємність.

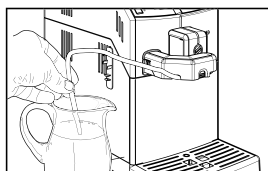

Спорожніть ємність і знову встановіть її під насадку Cappuccinatore.

- 13 Натисніть кнопку (24) «☰». З'являється наступна робоча область:

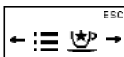

- 14 Натисніть кнопку (23) «☕». З'являється наступна робоча область:



- 15 Натисніть кнопку (19) «☕». З'являється наступна робоча область:

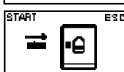

- 16 Натисніть кнопку (18) «☕», щоб розпочати видачу.

- 17 Апарату потрібен час на розігрів.

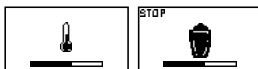

- 18 По завершенні подачі повторіть з пункту 13 по 17, поки в ємності не закінчиться розчин.

- 19 Вийміть насадку Cappuccinatore з машини. Ще раз повторіть дії від пункту 11 до пункту 17.

- 20 Розберіть і вимийте насадку Cappuccinatore, як описано в розділі «Щотижнева чистка насадки Cappuccinatore».

6.2 Очищення висувного піддона для кавової гущі

Необхідно спорожнити і очистити висувний піддон для кавової гущі щоразу, коли про це сигналізує апарат. Виконання цієї операції описано в розділі 3.11.

6.3 Очищення краплезбірника

Спорожняйте і очищуйте краплезбірник щодня. Виконуйте його також, коли піднімається поплавець.

- 1 Витягніть краплезбірник і піддон для кавової гущі, як описано у розділі 3.11.

- 2 Спорожніть і промийте краплезбірник.

- 3 Поставте на місце висувний піддон для кавової гущі і вставте краплезбірник в апарат.

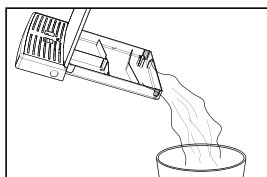

6.4 Вузол заварювання — щотижневе очищення

Вузол заварювання необхідно чистити при кожному заповненні бункера для кавових зерен або, принаймні, один раз на тиждень.

- 1 Вимкніть апарат шляхом переведення кнопки живлення у положення "0" і вийміть вилку з розетки.
- 2 Вийміть краплезбірник і висувний піддон для кавової гущі.

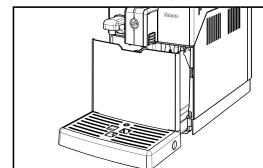

- 4 Вийміть вузол заварювання: потягніть його за ручку і натисніть кнопку "PUSH". Мити вузол заварювання потрібно лише теплою водою, без додавання мийного засобу.

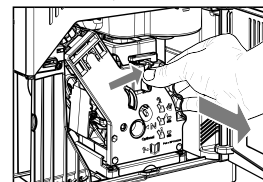

- 6 Витягніть висувний піддон для кавової гущі і ретельно його промийте.

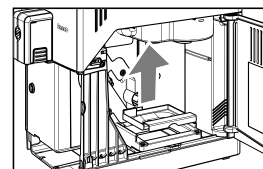

- 8 Вставте висувний піддон для кавової гущі на місце і перевірте, щоб він знаходився у правильному положенні.

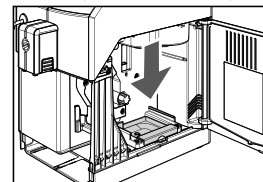

- 3 Відкрийте дверцята обслуговування.

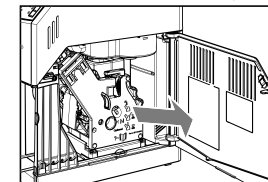

- 5 Помийте вузол заварювання теплою водою і обережно помийте верхній фільтр. Перед встановленням вузла заварювання на місце, перевірте, щоб у камері заварювання не залишилося води.

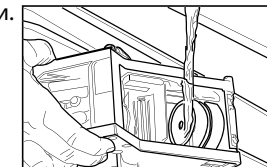

- 7 Почистіть внутрішню частину апарата вологою ганчіркою.

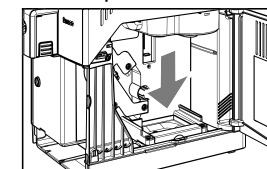

- 9 Переконайтеся, що вузол заварювання знаходиться в стійкому положенні – повинні збігатися дві контрольні позначки.

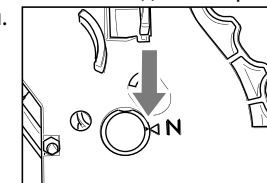

Якщо вони не збігаються, переходьте до кроку (10)

- 10 Перевірте, щоб важіль торкався підставки вузла заварювання.

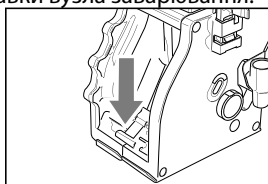

- 11 Перевірте, щоб гачок для блокування вузла заварювання знаходився у правильному положенні; щоб зробити це, натисніть кнопку "PUSH".

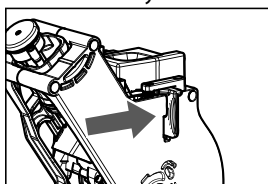

- 12 Вставте вузол заварювання назад на місце до замикання, НЕ натискаючи при цьому на кнопку "PUSH".

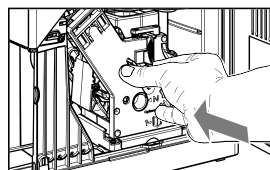

- 13 Вставте висувний піддон для кавової гущі і краплезбірник. Закрийте дверцята обслуговування.

i Примітка: Якщо висувний піддон для кавової гущі не знаходиться у правильному положенні, вузол заварювання не можна буде вставити в апарат.

7. ПОПЕРЕДЖЕННЯ АПАРАТА

У цій главі описані попереджувальні повідомлення, які апарат видає користувачу, а також дії, які можуть і/або повинні бути виконані користувачем.

Сигнали попередження	Як скинути повідомлення
	Апарат перебуває на етапі розігріву для заварювання напоїв або видачі води.
	Апарат виконує промивання. Дочекайтеся завершення циклу.
	Потрібно замінити водяний фільтр "Intenza" на новий фільтр. Зв'яжіться з обслуговуючою організацією.
	Блок приготування кави в фазі відновлення після перезавантаження апарата.
	Заповніть бункер для кавових зерен і перезапустіть цикл.
	Апарат виконує цикл завантаження контуру.

Сигнали попередження	Як скинути повідомлення
	В апараті закінчилися кредити. У цьому випадку може видаватися гаряча вода і пара. Для заварювання кави зверніться до обслуговуючої організації для відновлення кредитів.
	Апарат запитує проведення циклу видалення накипу. При відображенні цього повідомлення апарат можна продовжувати використовувати, але це може негативно позначитися на його роботі. На пошкодження, викликані невіддаленням накипу, гарантія не поширюється.

Сигнали тривоги (червоного кольору)	Як скинути повідомлення
	Вставте краплезбірник і висувний піддон для кавової гущі в апарат і закрийте дверцята обслуговування.
	Заповніть бункер для кавових зерен.
	Потрібно вставити вузол заварювання в апарат.
	Спорожніть висувний піддон для кавової гущі.
	Заповніть водяний бачок.
	Вимкніть апарат. Знову увімкніть його через 30 секунд. Повторіть 2-3 рази. Якщо це повідомлення з'являється знову, зверніться до обслуговуючої організації і вкажіть код, показаний на дисплеї.

8. ПЕРЕМІЩЕННЯ І ЗБЕРІГАННЯ



Всі роботи, описані в главі 8, повинні виконуватися винятково обслуговуючою організацією або технічним фахівцем, які організують всі робочі процедури і вживають підходящих заходів для забезпечення суворої відповідності чинним правилам техніки безпеки.

8.1 Переміщення

Під час переміщення і транспортування апарат потрібно тримати вертикально відповідно до інструкцій, надрукованих на упаковці. Необхідно бути обережним під час підйому і розташування на місці. Не трясіть апарат.

 **Увага! Переконайтеся, що ніхто не стоїть в зоні підйому і переміщення вантажу. У складних умовах призначте персонал для контролю всіх переміщень.**

8.2 Зберігання

Апарат необхідно зберігати за таких умов:

- Мінімальна температура: 4°C;
- Максимальна температура: 40°C;
- Максимальна вологість повітря: 95%.

Апарат упакований у картонну коробку і пенополістирольну упаковку.

 **Увага! Через велику загальну вагу упакованого виробу не можна штабелювати більше трьох блоків. Апарат необхідно зберігати в оригінальній упаковці у сухому місці і/або без пилу.**

9. ВСТАНОВЛЕННЯ



Всі роботи, описані в главі 9, повинні виконуватися винятково обслуговуючою організацією або технічним фахівцем, які організують всі робочі процедури і вживають підходящих заходів для забезпечення суворої відповідності чинним правилам техніки безпеки.

9.1 Правила техніки безпеки

- Уважно ознайомтеся з усією інструкцією.
- Апарат необхідно підключити до мережі відповідно до чинних правил техніки безпеки в країні використання апарата.
- Підключення до трубопроводу питної води (у випадку апаратів, що працюють від водопроводу) має здійснюватися відповідно до чинних правил техніки безпеки в країні використання апарата.



- Розетка, до якої підключається апарат, повинна:
 - бути сумісною з типом вилки, використовуваної в апараті;
 - мати відповідний номінал, що відповідає параметрам на паспортній табличці на дні апарата;
 - бути підключена до ефективної системи заземлення.
- Шнур живлення:
 - не повинен вступати в контакт із рідинами: небезпека ураження електричним струмом і/або пожежі;
 - не можна роздавлювати або проводити по гострих поверхнях;
 - не можна використовувати для переміщення апарата;
 - не можна використовувати у випадку пошкодження;
 - не можна брати вологими або мокрими руками;
 - не можна скручувати у кільце під час використання апарата;
 - не можна втручатися у конструкцію;
- Якщо шнур живлення пошкоджений, його повинен замінити виробник або його сервісний центр, або у будь-якому разі особа подібної кваліфікації.
- **Забороняється:**
 - встановлювати апарат інакше, ніж описано у главі 8, або поза приміщенням;
 - встановлювати апарат у місці, де можуть використовуватися струмені води;
 - вимикати запобіжні пристрої, встановлені виробником;
 - використовувати апарат поза приміщенням, біля легкозаймистих і/або вибухонебезпечних матеріалів;
 - залишати пластикові пакети, полістирол, цвяхи і т.п. у доступних для дітей місцях, оскільки вони є потенційно небезпечними;
 - дозволяти дітям гратися біля апарата;
 - використовувати запасні частини, що не відносяться до рекомендованих виробником;
 - вносити будь-які технічні зміни в апарат;
 - занурювати апарат у будь-які рідини;
 - мити апарат за допомогою струменів води;
 - використовувати апарат інакше, ніж описано в цій інструкції;
 - ставити апарат зверху на інші прилади;
 - використовувати апарат у вибухонебезпечних і агресивних середовищах або при високих концентраціях пилу і олійних речовин, зважених у повітрі.
 - використовувати апарат у середовищі, у якому існує небезпека виникнення пожежі;
 - використовувати апарат для видачі напоїв, для видачі яких він не призначений;
- Перш ніж приступати до очищення апарата, переконайтеся, що вилка витягнута з розетки; не мийте апарат з використанням палива і/або розчинників будь-якого роду.
- Не ставте апарат біля нагрівальних приладів (таких як повітрянагрівачі і радіатори).
- У випадку пожежі використовуйте вуглекислотні вогнегасники. Не користуйтеся водяними і порошковими вогнегасниками.

9.2 Функції зупинки

Апарат можна вимкнути кнопкою живлення.



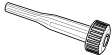

9.3 Список аксесуарів

9.3.1 Список аксесуарів, що входять до комплекту постачання

Назва	Опис
	Інструкція: інструкції про те, як користуватися апаратом.
	Шнур живлення для підключення апарата до мережі.
	Ключ регулювання кавомолки: для регулювання кавомолки.

9.3.2 Список опціональних аксесуарів

Не входить в комплект постачання (можна придбати додатково)

Назва	Опис
	Тестова смужка для визначення твердості води: швидкий тест для визначення фактичної твердості води, використовуваної для приготування напоїв. Цей тест дуже важливий для визначення твердості води в апараті.
	Щітка для чищення для видалення кавових зерен з відділення
	Масло для періодичного змащення вузла заварювання (див. розділ 10.2).
	Розчин для видалення накипу для видалення вапняного нальоту у водяному контурі під час звичайного застосування.
	Водяний фільтр "Intenza+" для видалення будь-яких неприємних запахів і зниження твердості води. Покращує використання апарата.

4.3.3 Рекомендована хімія для очищення кавомашини

Назва	Зображення	Опис
Purify Agent «AntiCalk» 250 мл		Кислотний засіб для видалення мінеральних відкладень та накипу
Purify Agent «Milk Cleaner» 250 мл		Засіб для видалення білкових, жирових та інших забруднень (для очищення молочної системи)
Purify Agent «Coffee Cleaner» 135 г (100 таблеток по 1,35 г)		Засіб для видалення кавових масел в таблетках
Purify Agent «Silicone Grease» 100 г		Універсальна силіконова змазка

9.4 Збирання - Розміщення

 **Увага!** Апарат не можна встановлювати поза приміщенням або у приміщеннях, в яких використовуються струмені води або пара.

 **Увага!** Наявність магнітних полів або близькість до електричних приладів, що генерують завади, може привести до порушення роботи електронних органів управління апаратом. При температурах, близьких до 0°C, існує небезпека замерзання частин апарата, що містять воду. Не використовуйте апарат за цих умов.

Щоб забезпечити правильну і ефективну роботу апарата, дотримуйте таких рекомендацій:

- Температура в приміщенні: від 10°C до 40°C;
- Максимальна вологість повітря: 90%;
- Необхідно належним чином підготувати місце для встановлення апарата;
- Поверхня, на яку встановлюється апарат, повинна бути рівною, твердою і стійкою, а нахил не повинен перевищувати 2°;
- Місце встановлення має добре освітлюватися, провітрюватися і бути чистим, а розетка повинна бути легкодоступною.

 **Увага!** Доступ до апарата і вилки повинен бути весь час вільним, щоб користувачі могли легко дістати їх і за необхідності відразу ж залишити цю зону.

На наведеному нижче рисунку показані необхідні відстані для доступу:

- До кнопок в передній частині апарата
- До відділень обслуговування у випадку несправності.

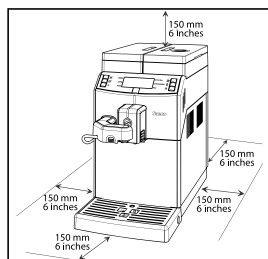

Поставивши виріб в упаковці біля місця встановлення, виконайте такі дії:

- Перевірте контейнер на предмет розкриття під час транспортування, а також оригінальну упаковку на цілісність і закритість.
- Відкрийте упаковку;
- Перевірте стан і модель апарата;
- Перевірте вміст пакета із аксесуарами, що входить в комплект апарата (див. "9.3 Список аксесуарів");
- Вийміть апарат з оригінальної упаковки;
- Видаліть залишки упаковки з апарата;
- Підніміть апарат і поставте його в передбачене для нього місце.

- 1** Вставте тримач трубки в перший проріз, як показано на рисунку.

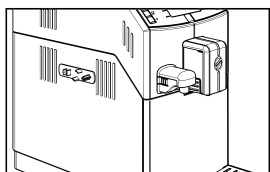

- 2** Поверніть тримач на 90°, так, щоб він встановився в правильному положенні.

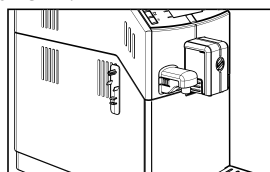

9.5 Утилізація упаковок

Після відкриття упаковки рекомендується розділити пакувальні матеріали за типом і утилізувати їх відповідно до правил, що діють у країні використання.

і **Примітка:** Рекомендується зберегти зовнішню коробку для майбутніх переміщень і транспортувань.

9.6 Заповнення водяного бачка

Перед увімкненням апарата потрібно заповнити водяний бачок свіжою питною водою.

! **Увага!** Перед першим використанням апарата ретельно помийте водяний бачок. Заливати в бачок потрібно лише свіжу питну воду, тому що гаряча вода, газувана вода та інші рідини пошкодять апарат.

Порядок виконання цієї операції описаний у розділі 3.1.

9.7 Заповнення бункера для кавових зерен

Перед увімкненням апарата перевірте, щоб у бункері була достатня кількість кавових зерен.

! **Увага!** У бункер для кавових зерен потрібно засипати лише кавові зерна. Мелена кави, швидкорозчинна кави та будь-які інші речовини можуть пошкодити апарат.

Порядок виконання цієї операції описаний у розділі 3.2.

9.8 Електричне підключення

! **Увага!** Ці роботи повинні виконуватися лише технічними фахівцями або обслуговуючою організацією.

Апарат призначений для роботи від джерела однофазної напруги, що відповідає параметрам, зазначеним на паспортній табличці (розділ 1.4 "Ідентифікація апарата").

Перед підключенням апарата до мережі, перевірте, щоб кнопка живлення була в положенні "0".

Виконує електричне підключення апарата і відповідає за нього обслуговуюча організація.

Апарат необхідно підключити до мережі за допомогою вилки шнура живлення відповідно до:

- законодавства і правил, що діють у місці і під час встановлення;
- інформації, показаної на табличці з технічними характеристиками збоку на апараті.

! **Увага!** Електрична розетка, до якої підключається апарат, повинна бути легкодоступною для користувача, щоб можна було легко виконати вимкнення у разі необхідності.

- !** **Увага!** Забороняється:
- Використовувати будь-які подовжувачі.
 - Замінити оригінальну вилку.
 - Використовувати адаптери.

9.9 Увімкнення/Вимкнення апарата

Апарат можна увімкнути/вимкнути кнопкою на задній панелі апарата (рис. 02, стор. 3).

9.10 Перше використання — Використання після тривалого простою

Для одержання відмінного еспресо промийте кавовий контур, якщо апарат використовується вперше або після тривалої бездіяльності.

Описані нижче прості дії дадуть вам змогу завжди готувати відмінну каву. Їх необхідно виконувати:

- При першому запуску;
- Коли апарат залишається вимкненим протягом тривалого часу (більше 2 тижнів).

9.10.1 При першому запуску



Щоб увімкнути апарат, просто натисніть кнопку (21) «». На панелі управління з'явиться повідомлення про необхідність заповнення контуру.

- Поставте велику ємність під носик подачі (рис. 11, стор. 3).

Апарат розпочинає заповнення контуру. Після цього він проводить цикл розігріву і промивання, як описано у розділі 3.4.



9.10.2 Після періоду простою

- Спорожніть водяний бачок, помийте і сполосніть його, заповніть свіжою водою (див. розділ 9.6).
- Поставте велику ємність під носик подачі (рис. 11, стор. 3).
- Натисніть кнопку (19) «», щоб розпочати процедуру видачі.
- Апарат видасть приготовлену каву через носик подачі (рис. 11, стор. 3). Дочекайтеся завершення цієї процедури і спорожніть ємність.
- Повторіть операції з кроку 2 до кроку 4 тричі, після чого продовжуйте з кроку 6.
- Поставте ємність під трубку видачі пари / гарячої води (рис. 10, стор. 3).
- Натисніть кнопку (24) «». З'являється наступна робоча область:

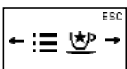

- Натисніть кнопку (23) «». З'являється наступна робоча область:



- Знову натисніть кнопку (23) «», щоб розпочати видачу. З'являється наступна робоча область:

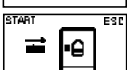

- Апарат вкаже на необхідність установки пристрою подачі води. Переконайтеся, що пристрій подачі води встановлено правильно. Натисніть кнопку (18) «» для підтвердження. апарат почне подачу гарячої води. Продовжуйте подачу води до появи символу нестачі води.

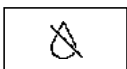

- Після закінчення подачі гарячої води спорожніть ємність.
- Знову заповніть водяний бачок до максимального рівня (MAX).

Тепер апарат готовий до використання.

9.11 Вимірювання і регулювання твердості води

Вимірювання твердості води дуже важливе для правильного обслуговування фільтра "INTENZA+", а також для визначення частоти видалення накипу в апараті.

- Занурте у воду на 1 секунду смужку тестування твердості води.

i Примітка: тестова смужка призначена лише для одного вимірювання.

- Перевірте, скільки квадратиків змінює колір, і звертеся за наступним рисунком.

- Цифри відповідають налаштуванням, зазначеним у таких регулюваннях апарата.

- ТВЕРДІСТЬ 4 (тверда)
- ТВЕРДІСТЬ 3 (середня)
- ТВЕРДІСТЬ 2 (м'яка)
- ТВЕРДІСТЬ 1 (дуже м'яка)



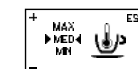

- Увійдіть до режиму програмування, як описано в розділі 10.1.



- Натискайте кнопку (24) «», поки не з'явиться таке меню:

i Примітка: апарат поставляється зі стандартними налаштуваннями, які підходять в більшості випадків при використанні.

- Натисніть кнопку (18) «», щоб збільшити величину, або кнопку (20) «», щоб зменшити величину.

- Натисніть кнопку (24) «», щоб підтвердити обрану зміну.



Після регулювання твердості води встановіть фільтр (Intenza+), як описано в наступному розділі. Після цього вийдіть із режиму програмування, як описано в розділі 10.2.

9.12 Водяний фільтр "INTENZA+"

Вода – це ключовий елемент доброї кави еспресо, тому її завжди потрібно фільтрувати на професійному рівні. Ось чому всі апарати Saeco обладнані фільтром INTENZA+. Цей фільтр простий у використанні, а його сучасна технологія дає можливість ефективно запобігати утворенню вапняного нальоту. У результаті вода завжди буде прекрасної якості, і на виході ви будете одержувати більш інтенсивний аромат кави еспресо.

! Увага! Фільтр видалення накипу необхідно замінити, коли про це просигналізує апарат. Перед видаленням накипу вийміть фільтр із водяного бачка.

i Примітка: Вимірювання твердості води дуже важливе для правильного обслуговування фільтра "INTENZA+", а також для визначення частоти видалення накипу в апараті.

- 1** Вийміть водяний фільтр "INTENZA+" з упаковки. Фільтр необхідно встановити відповідно до показів твердості води. Скористайтеся смужкою тестування твердості води, що входить до комплекту постачання. Встановіть "Intenza Aroma System", як зазначено на упаковці фільтра (див. розділ 9.11)

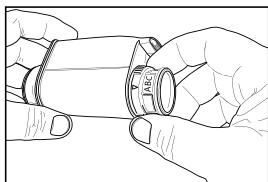

A= М'яка вода
B= Тверда вода(стандарт)
C= Дуже тверда вода

- 2** Занурте водяний фільтр "INTENZA+" вертикально в холодну воду (отвором догори) і обережно натисніть на сторони, щоб дати вийти повітряним бульбашкам.

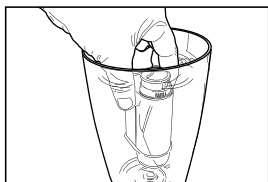

- 3** Вийміть бачок з апарата і спорожніть його. Вийміть невеликий білий фільтр із бачка і покладіть його в сухому місці, захищеному від пилу.

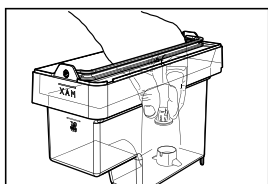

- 4** Поставте фільтр у порожній бачок. Натисніть його до обмежувального упору.

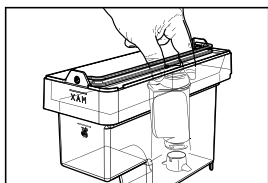

- 5** Заповніть бачок свіжою питною водою і поверніть його назад в апарат.
6 Увійдіть до режиму програмування, як описано у розділі 10.1.

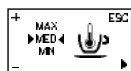

- 7** Натискайте кнопку (24) «☰», поки не з'явиться таке меню:

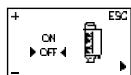

- 8** Натисніть кнопку (18) «☕», щоб обрати "ON", для підтвердження натисніть кнопку (24) «☰».

- 9** Вийдіть з меню програмування і видайте приблизно половину вмісту водяного бачка, щоб активувати фільтр.

- 10** Знову заповніть водяний бачок до максимального рівня (MAX) свіжою питною водою.

9.12.1 Заміна фільтра "Intenza+"

Якщо фільтр вже встановлений і апарат вказує про необхідність його заміни, виконуйте описану вище процедуру.

При входженні на сторінку програмування буде також доступною опція "RESET". Оберіть її, щоб скинути сигнал тривоги.

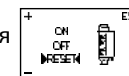

9.12.2 Видалення фільтра "Intenza+"

Якщо фільтр вже встановлений і ви хочете видалити його, увійдіть на сторінку програмування і оберіть опцію "OFF".

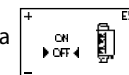

i Примітка: при встановленні водяного фільтра "INTENZA+" важливо встановити на місце малий білий фільтр, який раніше знімався.

9.13 Регулювання кавомолки

! Увага! Не засипайте мелену і/або розчинну каву в бункер для кавових зерен. Не засипайте в бункер нічого, крім кавових зерен. У кавомолці є рухливі частини, які можуть бути небезпечними. Тому не просовуйте туди пальці і/або інші предмети. Перед виконанням будь-яких робіт всередині бункера для кавових зерен вимкніть апарат шляхом натискання кнопки УВІМК/ВИМК і вийміть вилку з розетки.

! Увага! Повертайте круглу ручку регулювання кавомолки всередині бункера для кавових зерен лише, якщо використовується керамічна кавомолка.

Це регулювання можна провести шляхом натискання і повертання круглої ручки регулювання кавомолки всередині бункера для кавових зерен, використовуючи для цього ключ регулювання кавомолки, що входить до комплекту постачання апарата.

1 Натискайте і повертайте круглу ручку регулювання кавомолки лише по одній зарубці за раз. Ви відчуєте різницю у смаку після заварювання 2-3 чашок кави.

Контрольні відмітки позначають налаштування помелу. Ви можете встановити різні ступені помелу:

- 1 – Мілкий помел
2 – Грубий помел

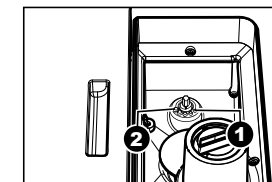
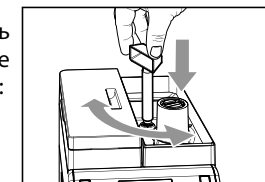

10. ПРОГРАМУВАННЯ АПАРАТА



Всі роботи, описані в главі 10, повинні виконуватися лише обслуговуючою організацією або технічним фахівцем, які організують всі робочі процедури і вживають підходящих заходів для забезпечення суворої відповідності чинним правилам техніки безпеки.

Технічний фахівець або обслуговуюча організація можуть змінити деякі робочі параметри для задоволення потреб користувачів.

10.1 Вхід до меню програмування

Виконайте наступні дії, щоб перейти на сторінку програмування.

- 1 При увімкненому апараті натисніть і утримуйте кнопки (22) «☕» і (23) «☕» одночасно протягом 5 секунд.

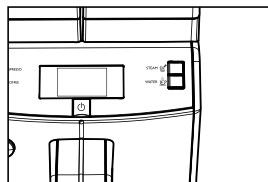

- 2 Відображується такий екран:



- 3 Щоб увійти до меню програмування, натисніть кнопку (21) «☑».

Примітка: Описану вище процедуру можна використовувати для доступу до меню програмування лише, коли апарат досяг робочої температури. Щоб виконати певні програми (наприклад, ВИДАЛЕННЯ НАКИПУ), апарат буде керувати процедурою автоматично і розігріватися у відповідності з налаштуваннями виробника.

Примітка: через 3 хвилини бездіяльності апарат виходить із режиму програмування і повертається до стандартного режиму роботи.

Увага! Ці меню повинні бути захищені ПАРОЛЕМ.

Увага! Якщо ПАРОЛЬ встановлений на значення за замовчуванням (0000), він не буде запитуватися. Його необхідно змінити після першого використання, щоб запобігти неавторизованому доступу. Після такої зміни його потрібно вводити повторно при кожній появі на дисплеї наступного повідомлення:

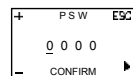

Порядок встановлення пароля описаний у розділі 10.4.

10.2 Кнопки програмування

Кнопки	Опис
Кнопка (18) «☕» «Зміна»	Ця кнопка дає змогу змінити параметри, які мають бути змінені, коли вони відображаються.
Кнопка (20) «☕» «Зміна»	Ця кнопка дає змогу змінити параметри, які мають бути змінені, коли вони відображаються.
Кнопка (22) «☕» «ESC»	Ця кнопка дає користувачу змогу: 1. Прокручувати сторінки меню; 2. Підтвердити параметр/величину після зміни.
Кнопка (24) «☰» (Параметри прокручування/ОК)	Ця кнопка дає змогу вийти без зміни відредагованого або обраного параметра. Примітка: натисніть її кілька разів, щоб вийти з режиму програмування.

10.3 Меню програмування

При вході до меню апарата кнопки на панелі приймають нове функціональне призначення.

Температура кави
Ця функція регулює температуру заварювання кави.

Таймер (очікування)
Ця функція регулює час до переходу у режим очікування після останнього заварювання.

Контраст
Ця функція регулює контраст дисплея для покращення перегляду повідомлень.

Твердість води
Ця функція регулює налаштування твердості води залежно від зони проживання користувача
1 = дуже м'яка вода
2 = м'яка вода
3 = тверда вода
4 = дуже тверда вода
Докладніше див. в главі "Вимірювання і регулювання жорсткості води".

Водяний фільтр "INTENZA+"
Ця функція керує водяним фільтром "INTENZA+"
Докладніше див. в главі про поводження з фільтром.

Управління кредитами
Ця функція активує управління кредитами.

Поповнення кредитів
Ця функція активує поповнення кредитів.

Примітка: Ця функція є видимою лише, якщо функція "Управління кредитами" встановлена на "YES".

Сигнал тривоги заповнення висувного піддона для кавової гуцці

Ця функція активує/деактивує сигнал тривоги, який попереджує користувача про необхідність спорожнення висувного піддона для кавової гуцці.

Примітка: деактивація цього сигналу тривоги може призвести до несправностей в роботі апарата, тому що кавова гуцця може заблокувати блок заварювання.

Цикл видалення накипу
Ця функція активує цикл видалення накипу.

Descal Warning
Ця функція дозволяє активувати або дезактивувати сигнал тривоги, що означає необхідність виконання видалення накипу. Несправності, викликані невиконанням видалення накипу, що не покриваються гарантією.

Пароль
Ця функція активує пароль, який використовується для доступу до режиму програмування машини.

Налаштування пароля
Ця функція змінює пароль, який використовується для входження до меню програмування апарата.

Примітка: Ця функція відображується лише, якщо функція "Пароль" встановлена на "YES".

Лічильники кави
Ця функція дає змогу перевірити, скільки чашок кави було заварено. Ця кількість відображується на літерах XX. Скинути цю кількість неможливо.

Заводські налаштування
Ця функція скидає заводські параметри, якщо виникає несправність.

10.4 Встановлення паролю

ПАРОЛЬ повинен бути встановлений обслуговуючою організацією, щоб уникнути доступу неавторизованого персоналу, який може змінити налаштування апарата і викликати вихід його з ладу.

Щоб встановити ПАРОЛЬ, виконайте такі дії:

- 1 Увійдіть в режим програмування, як описано в розділі 10.1.

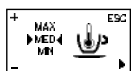

- 3 Натисніть кнопку (18) «☕» або (20) «☑», щоб обрати "YES".

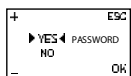

- 5 Відображується опція "CHANGE PSW", яка дає змогу задати пароль.

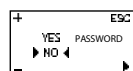

- 2 Натискайте кнопку (24) «≡», поки не з'явиться таке меню:

- 4 Для підтвердження натисніть кнопку (24) «≡»

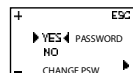

- 6 Для підтвердження і встановлення пароля натисніть кнопку (21) «☑».

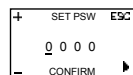

Щоб ввести пароль:

- 7 Натискайте кнопку (18) «☕» або (20) «☑» для встановлення потрібної цифри.

- 8 Натисніть кнопку (24) «≡» для переходу до наступної цифри (після досягнення кінцевої позиції відбудеться перехід на початок).

- 9 Повторіть кроки 7 і 8, поки не будуть встановлені інші цифри пароля.

- 10 Натисніть кнопку (21) «☑» для підтвердження і виходу з меню програмування.

i Примітка: Ви можете у будь-який час вийти з меню зміни без збереження налаштування, натиснувши кнопку (22) «☕».

i Примітка: Якщо у меню "PASSWORD" обрати "No", збережений пароль буде скасований.

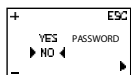

10.5 Встановлення кредитів

Можна задати кредити, щоб можна було заварювати каву під суворим контролем обслуговуючої організації.

Щоб встановити кредити, виконайте такі дії:

- 1 Увійдіть в режим програмування, як описано в розділі 10.1.



- 3 Натисніть кнопку (18) «☕» або (20) «☑», щоб обрати "YES".

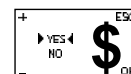

- 5 Відображується опція "SET CREDITS", яка дає змогу вручну ввести кількість кредитів.

- 2 Натискайте кнопку (24) «≡», поки не з'явиться таке меню:

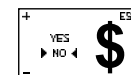

- 4 Для підтвердження натисніть кнопку (24) «≡».

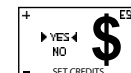

- 6 Для підтвердження і входу на сторінку зміни кредитів натисніть кнопку (21) «☑».

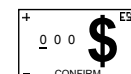

Щоб змінити кредити:

- 7 Натискайте кнопку (18) «☕» або (20) «☑» для встановлення потрібної цифри.

- 8 Натисніть кнопку (24) «≡» для переходу до наступної цифри (після досягнення кінцевої позиції відбудеться перехід на початок).

- 9 Повторіть кроки 7 і 8, доки не будуть введені всі кредити.

- 10 Натисніть кнопку (21) «☑» для підтвердження кількості кредитів і виходу з меню програмування.

i Примітка: Ви можете у будь-який час вийти з меню зміни без збереження налаштування, натиснувши кнопку (22) «☕».

i Примітка: Якщо у меню "CREDITS" обрати "No", поповнені кредити залишаться в пам'яті, однак не будуть рахуватися при кожному заварюванні кави.

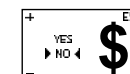

11. ОЧИЩЕННЯ І ТЕХНІЧНЕ ОБСЛУГОВУВАННЯ



Всі роботи, описані в главі 11, повинні виконуватися винятково обслуговуючою організацією або технічним фахівцем, які організують всі робочі процедури і вживають підходящих заходів для забезпечення суворої відповідності чинним правилам техніки безпеки.

11.1 Інтервали очищення

Для підвищення ефективності рекомендується виконувати роботи з очищення і технічного обслуговування, зазначені у наступній таблиці.

Роботи, які повинні бути виконані	Коли відображується повідомлення	Щотижня	Щомісяця або після 500 циклів заварювання
Очищення і спорожнювання висувного піддона для кавової гущі	<input checked="" type="checkbox"/>		
Очищення водяного бачка		<input checked="" type="checkbox"/>	
Очищення вузла заварювання		<input checked="" type="checkbox"/>	
Змащення вузла заварювання			<input checked="" type="checkbox"/>
Очищення бункера для кавових зерен			<input checked="" type="checkbox"/>
Видалення накипу	<input checked="" type="checkbox"/>		
Очищення насадки Cappuccinatore		<input checked="" type="checkbox"/>	

11.2 Змащування вузла заварювання

Змазуйте вузол заварювання після приготування приблизно 500 чашок кави або раз на місяць.

Консистентне мастило для змащення вузла заварювання і повний комплект сервісного обслуговування можна придбати у місцевого дилера або в авторизованих сервісних центрах.

Перед змащенням вузла заварювання помийте його під проточною водою, як описано у главі "Вузол заварювання - Щотижневе очищення".

- Змажте напрямні вузла заварювання, використовуючи для цього лише консистентне мастило Saeco.

Нанесіть консистентне мастило рівномірно на обидві бічні напрямні.

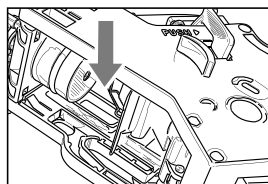
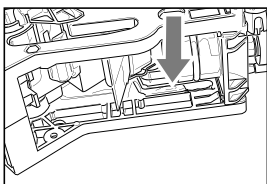

- Змажте також вал.

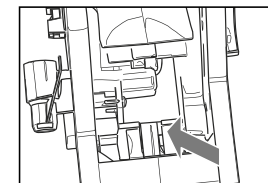
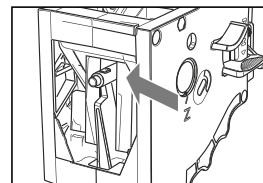

- Вставте вузол заварювання назад на місце до замикання, НЕ натискаючи при цьому на кнопку "PUSH".
- Вставте висувний піддон для кавової гущі і краплезбірник. Закрийте дверцята обслуговування.

11.3 Видалення накипу

Накип - це природна частина води, яка використовується для роботи апарата. Його потрібно регулярно видаляти, тому що він може засмітити контури води і кави апарата. Електроніка показує на дисплеї (чіткими символами), коли потрібно видаляти накип. Просто слідуйте описаним нижче крокам.

Цю операцію необхідно виконувати до того, як апарат припинить нормально працювати, тому що в такому випадку гарантія на ремонт діяти не буде.

Використовуйте лише продукт для видалення накипу виробництва Saeco. Його формула була розроблена для забезпечення максимальної продуктивності і ефективної роботи протягом усього терміну служби. При правильному застосуванні він також дає можливість уникнути змін якості заварних напоїв.

Розчин видалення накипу і повний комплект технічного обслуговування можна придбати у місцевого дилера або в авторизованих сервісних центрах.

Увага! Ніколи не пийте розчин видалення накипу і напоїв, які видаються до завершення циклу. Ніколи не використовуйте оцет в якості розчину для видалення накипу.

- Увімкніть апарат шляхом натискання кнопки УВІМК/ВИМК. Дочекайтеся, коли апарат завершить процес промивання і нагрівання. Переконайтесь, що насадка Cappuccinatore встановлена

Увага! Вийміть фільтр "Intenza" перед додаванням розчину видалення накипу.

- Налийте в ємність 1/2 л води. Вставте всмоктувальну трубку в ємність.
- Встановіть під насадку Cappuccinatore містку ємність (1,5 л).

Примітка: Місткість ємності повинна бути не менше 1,5 л.

- Увійдіть в режим програмування машини, як описано в розділі 10.1.



5 Натискайте кнопку (24) «», поки не з'явиться таке меню:



6 Натискайте кнопку (18) «», щоб розпочати цикл ВИДАЛЕННЯ НАКИПУ.

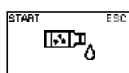

i Примітка: Ви можете у будь-який час вийти з меню зміни без збереження налаштування, натиснувши кнопку (22) «».

7 Вилийте весь вміст пляшки з концентрованим засобом для видалення накипу Saeco в бак для води. 8 Наповніть свіжою питною водою до рівня, визначеного символом «CALC CLEAN».

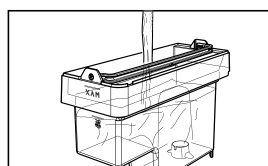

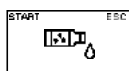

9 Знову вставте бак в апарат.

10 Вилийте з піддону для збору крапель всю наявну рідину і знову вставте його в машину (див. Розділ 6.3).



11 Натисніть кнопку (18) «» для запуску циклу очистки від накипу.



i Примітка: Якщо у вас немає ємності такого об'єму, призупиніть цикл шляхом натискання кнопки (18) «», спорожніть ємність, поставте її назад в апарат і запустіть цикл знову шляхом натискання кнопки (18) «».

12 У цей момент апарат почне видачу розчину видалення накипу через певні інтервали (смужка показує хід виконання циклу).

13 Коли розчин у бачку закінчується, апарат запитує спорожнювання і промивання бачка свіжою питною водою.

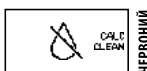

14 Спорожніть ємності, що використовуються для збору рідини, яка видається апаратом.

15 Видаліть рідину з краплезбірника і вставте його назад в апарат.



16 Поставте ємність під трубку видачі пари/гарячої води і ще одну під носик подачі.

17 Ретельно промийте водяний бачок і знову заповніть його свіжою питною водою до позначки MAX.

18 Вставте бачок в апарат.



19 Натисніть кнопку (18) «». Апарат виконує цикл промивання

i Примітка: Цикл промивання можна призупинити шляхом натискання кнопки (18) «». Щоб продовжити цикл, знову натисніть кнопку (18) «». Це дасть змогу спорожнити ємність або на короткий час відійти від апарата.

20 Коли повністю витрачається вода, необхідна для циклу промивання, з'являється таке повідомлення:



Натисніть кнопку (22) «», щоб вийти з циклу видалення накипу.

i Примітка: Для очищення контуру заданою кількістю води і забезпечення справної роботи апарата виконується два цикли промивання. Якщо водяний бачок не заповнений до максимального рівня, апарату може знадобитися три і більше циклів.

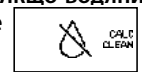

21 Після завершення циклу промивання апарат виконує цикл розігріву і промивання, щоб бути готовим до заварювання продукту.

22 Спорожніть ємності, що використовуються для збору рідини, яка видається апаратом, і поставте на місце носик подачі.

23 Спорожніть краплезбірник і поставте його на місце.

24 Тепер апарат готовий до використання.

i Примітка:

- Розчин видалення накипу необхідно утилізувати відповідно до інструкцій виробника і/або чинних правил в країні використання.
- Після завершення циклу видалення накипу помийте вузол заварювання, як описано в розділі "Вузол заварювання" у главі "Очищення і технічне обслуговування".

Після завершення циклу видалення накипу рекомендується спорожнити краплезбірник.

11.4 Переривання циклу очищення від накипу

Після запуску циклу очищення від накипу, його слід обов'язково завершити, уникаючи виключення машини. У разі блокування машини, з циклу можна вийти за допомогою натискання кнопки ON / OFF.

В такому випадку, необхідно спорожнити і добре прополоскати бак для води і наповнити його до рівня «CALC CLEAN». Дотримуйтесь інструкції, викладені в параграфі 9.10.2 «Використання після простою», перш ніж почати подачу напоїв.

Якщо цикл не був завершений, то машина продовжить вимагати проведення циклу очищення від накипу, який слід виконати якомога швидше.



12. УТИЛІЗАЦІЯ АПАРАТА

У відповідності зі ст. 13 Законодавчого декрету Італії від 25 липня 2005 року № 151 "Запровадження Директив 2002/95/ЄС, 2002/96/ЄС та 2003/108/ЄС про обмеження використання певних шкідливих речовин в електричному та електронному обладнанні, а також утилізацію відходів".



Символ у вигляді перекресленого сміттевого бака на колесах на виробі або на упаковці вказує на те, що даний виріб не можна викидати разом з побутовими відходами наприкінці його терміну служби. Користувач повинен передати його на утилізацію до відповідного центру переробки відходів для електронного та електротехнічного обладнання, або ж передати його продавцю при обміні на новий апарат подібного типу. Відділення цього виробу для подальшої повторної переробки, обробки та екологічної утилізації допоможе запобігти потенційним екологічним і санітарним ризикам та дасть змогу забезпечити повторне використання і/або вторинну переробку матеріалів, з яких складається виріб. Неправильна або безвідповідальна утилізація цього виробу може призвести до накладання адміністративних санкцій на користувача у відповідності з чинними правилами.

13. ПОШУК ТА УСУНЕННЯ НЕСПРАВНОСТЕЙ

Несправність	Причина	Рішення
Апарат не вмикається.	Апарат не підключений до електричної мережі.	Підключіть апарат до електричної мережі.
Краплезбірник наповнюється, хоча вода не витікає.	Іноді вода автоматично виливається апаратом у краплезбірник для промивання контурів і забезпечення оптимальної роботи апарата.	Це – стандартна робоча процедура.
В апараті постійно відображується червоний символ  .	Висувний піддон для кавової гущі був спорожнений при вимкненому апараті.	Висувний піддон для кавової гущі потрібно завжди спорожнювати при увімкненому апараті. Дочекайтеся, поки на дисплеї після встановлення піддону не з'явиться символ  .
Кава недостатньо гаряча.	Чашки холодні	Попередньо нагрійте чашки гарячою водою.
Не видається гаряча вода або пара.	Забитий отвір трубки видачі гарячої води / пари.	За допомогою шпильки прочистіть отвір трубки видачі пари. Перш ніж виконувати цю операцію, переконайтеся, що апарат вимкнений і охолонув.
У кави недостатньо пінки (див. примітку).	Невідповідна суміш, несвіжа обсмажена кава або занадто грубий помел.	Змініть суміш кави або відрегулюйте помел, як описано в розділі "Регулювання керамічної кавомолки".

Несправність	Причина	Рішення
Апарату потрібно занадто багато часу для розігріву або занадто мала кількість води, що виходить з трубки.	Контур апарата забитий накипом.	Видаліть накип в апараті.
Не вдається вийняти блок заварювання.	Блок заварювання не на місці.	Увімкніть апарат. Закрийте дверцята обслуговування. Блок заварювання автоматично повертається у початкове положення.
	Вставлений висувний піддон для кавової гущі.	Витягніть висувний піддон для кавової гущі, перш ніж знімати вузол заварювання.
Апарат розмелює кавові зерна, але кава не виходить (див. примітку).	Немає води.	Заповніть водяний бачок і заповніть контур (див. главу "Перше використання – Використання після тривалого простою").
	Блок заварювання забруднений.	Почистіть блок заварювання (див. розділ «Вузол заварювання – щотижневе очищення»).
	Контур не заповнений.	Заповніть контур (див. главу "Перше використання – Використання після тривалого простою").
	Це може трапитися, коли апарат автоматично регулює дозу.	Заваріть кілька чашок кави.
	Носик видачі забруднений.	Почистіть носик видачі.
Кава занадто слабка (див. примітку).	Це може трапитися, коли апарат автоматично регулює дозу.	Заваріть кілька чашок кави.
Кава заварюється повільно (див. примітку).	Мелена кава занадто дрібна.	Змініть суміш кави або відрегулюйте помел, як описано в розділі "Регулювання кавомолки".
	Контур не заповнений.	Заповніть контур (див. главу "Перше використання – Використання після тривалого простою").
	Блок заварювання забруднений.	Почистіть блок заварювання (див. розділ «Вузол заварювання – щотижневе очищення»).
Витік кави з носика видачі.	Носик видачі засмічений.	Почистіть носик видачі і його отвори.

i Примітка: ці проблеми можна вважати нормальними, якщо була змінена суміш кави або якщо апарат був щойно встановлений.

i Примітка: Зателефонуйте по нашій лінії підтримки клієнтів на номер, зазначений на останній сторінці цього документа, якщо у вас виникла проблема, не описана в цій таблиці, або якщо запропоноване рішення не усуває проблему.



Ця інструкція стосується моделі Lirika One Touch Cappuccino

GAGGIA
MILANO



GIMOKA

Dr.coffee



Martino
Caffè

Felice Caffè

PURIFY
AGENT



NECTA

Dr.coffee

ristora

caffè
DORATO

Saeco

NER
AROMA
Caffè

Liberty's

Виробник: SaGa Coffee S.p.A.

Адреса: Los Casona 1066, 40041 Gaggio Montano (Bologna) Italia

Виробник: СаГа Коффі С.п.А.

Адреса: лос Касона 1066, 40041, Гaggio Монтана (Бологна) Італія

Імпортер: ТОВ «Компанія «Ліберті Україна»

Адреса: вул. Куренівська, буд. 2-Б, м. Київ, 04073, Україна, тел.: +38 (044) 468-42-45

www.uavending.com